

Dell™ 4210X -projektor

Käyttöopas

Merkinnät Huom., Huomautus ja Varoitus



HUOM.: "HUOM." merkitsee tärkeää tietoa, ja se auttaa sinua hyötymään enemmän projektoristasi.



HUOMAUTUS: "HUOMAUTUS" merkitsee joko mahdollisuutta laitteiston vaurioitumiseen tai tiedon menetykseen ja kertoo, miten voit välttää ongelman.



VAROITUS: "VAROITUS" merkitsee mahdollisuutta omaisuusvaurioon, loukkaantumiseen tai kuolemaan.

Tämän asiakirjan tietoja saatetaan muuttaa ilman erillistä huomautusta.
© 2008 Dell Inc. Kaikki oikeudet pidätetään.

Jäljentäminen millä hyvänsä tavalla ilman kirjallista lupaa Dell Inc:lta on ehdottomasti kielletty.

Tässä tekstissä käytetyt tavamerkit: *Dell* ja *DELL-logo* ovat Dell Inc:n tavamerkkejä; *DLP* ja DLP-logo ovat TEXAS INSTRUMENTS INCORPORATEDIN tavamerkkejä; *Microsoft* ja *Windows* ovat Microsoft Corporationin tavamerkkejä tai rekisteröityjä tavamerkkejä Yhdysvalloissa ja/tai muissa maissa.

Muita tavamerkkejä saatetaan käyttää tässä asiakirjassa viittaamaan joko nimien ja merkien omistajiin tai heidän tuotteisiinsa. Dell Inc. ei ole omistusvastuussa mistään tavamerkeistä ja tuotenimistä, jotka eivät ole sen omia.

Malli 4210X

Joulukuu 2008

Rev. A00

Sisältö

1	Dell-projektorisi	6
	Tietoja projektoristasi	7
2	Projektorin kytkeminen	9
	Kytkeminen tietokoneeseen	10
	Tietokoneen kytkeminen VGA-kaapelilla	10
	Näytön kautta kytkeminen VGA-kaapeleilla	11
	Kytkeminen tietokoneeseen RS232-kaapelilla	12
	DVD-soittimen kytkeminen	13
	Kytkeminen DVD-soittimeen S-videokaapelilla	13
	Kytkeminen DVD-soittimeen komposiittikaapelilla	14
	Kytkeminen DVD-soittimeen komponenttikaapelilla	15
	Kytkeminen DVD-soittimeen HDMI-kaapelilla	16
	Paikallisverkkoon kytkeminen	17
	Jos haluat hallita projektoria, joka on kytketty verkkoon RJ45-kaapelilla.	17
	Ammattimaiset asennusvaihtoehdot: Automaattista ruutua ohjaava asennus	18
	Kytkeminen kaupasta saatavaan RS232-ohjauslaitteeseen: 19	
3	Projektorin käyttäminen	20
	Projektorin kytkeminen päälle	20

Projektorin kytkeminen pois päältä	20
Projektoidun kuvan asettaminen	21
Projektorin korkeuden nostaminen	21
Projektorin korkeuden laskeminen	21
Projektorin zoomin ja tarkennuksen asettaminen	22
Projektion kuvakoon asettaminen	23
Ohjauspaneelin käyttäminen	24
Kaukosäätimen käyttäminen	26
Kaukosäätimen paristojen asentaminen	29
Kaukosäätimen käyttöetäisyys	30
Kuvaruutunäytön käyttäminen	31
Main Menu (Päävalikko)	31
AUTO-ADJUST (AUTOMAATTINEN SÄÄTÖ)	31
INPUT SELECT (TULON VALINTA)	32
PICTURE (KUVA, PC-tilassa)	33
PICTURE (KUVA, videotilassa)	34
DISPLAY (NÄYTTÖ, PC-tilassa)	35
DISPLAY (NÄYTTÖ, videotilassa)	37
LAMP (LAMPPU)	38
SET UP (Asetukset)	38
INFORMATION (TIEDOT)	41
OTHERS (MUUT)	41
Projektorin hallinta Web-hallinnan avulla	48
Verkoasetusten määrittäminen	48
Web-hallinnan käyttäminen	48
Hallinnan ominaisuudet	49

4	Projektorin vianmäärittäminen	61
	Merkkivalot	65
	Lampun vaihtaminen	67
5	Tekniset tiedot	69
6	Yhteydenotto Dellin	74
7	Liite: Sanasto	75

Dell-projektorisi

Projektorisi mukana tulee kaikki seuraavat osat. Varmista, että sinulla on kaikki osat, ja ota yhteyttä Dell™:iin, jos jotakin puuttuu.

Pakkauksen sisältö

Virtakaapeli



VGA-kaapeli, 1,8 m (VGA-liitännät)



Kantolaukku



Kaukosäädin



CD-Käyttöopas & Ohjeet

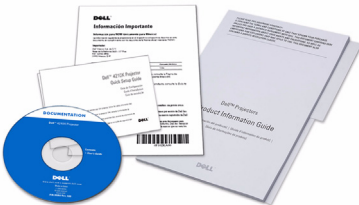

AAA-Paristoja (2)



Tietoja projektoristasi

Näkymä yläpuolelta



Näkymä alapuolelta

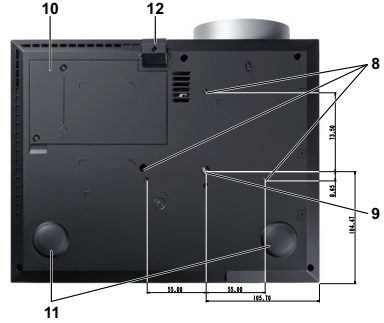

1	Ohjauspaneeli
2	Zoomauspainike
3	Tarkennusrennas
4	Linssi
5	Nostapainike korkeudensäädölle
6	Infrapunavastaanottimet
7	Linssin suojus
8	Kiinnitysreiät seinäkiinnitystä varten: Ruuvireikä M3 x 6,5 mm:n syvyyteen. Suositeltu vääntömomentti <8 kgf-cm
9	Kiinnitysreikä kolmijalalle: Aseta mutteri 1/4"*20 UNC
10	Lampun kansi
11	Kallistuksen säätöpyörä
12	Nostojalka



VAROITUS: Turvallisuusohjeita

- 1 Älä käytä projektoria lämmönlähteiden lähellä.
- 2 Älä käytä projektoria pölyisessä paikassa. Pöly voi vaurioittaa järjestelmää, jolloin laite sammuu automaattisesti.
- 3 Varmista, että projektori on hyvin tuuletetussa paikassa.
- 4 Projektorin tuuletusaukkoja ei saa tukkia.
- 5 Varmista, että projektoria käytetään vain huoneenlämmössä (5 °C - 35 °C).

- 6 Älä yritä koskettaa tuuletusritilää, koska se voi olla erittäin kuuma kun projektori on käytössä tai heti sen jälkeen.
- 7 Älä katso linssiin projektorin ollessa käynnissä, koska se voi aiheuttaa silmävamman.
- 8 Älä aseta esineitä projektorin eteen tai lähelle äläkä peitä projektorin linssiä laitteen ollessa päällä, koska kuumuus voi sulattaa tai polttaa esineitä.

**HUOM.:**

- Älä yritä kiinnittää projektoria kattoon itse. Pätevän teknikon tulisi asentaa se.
- Projektorin kattokiinnityssarjaa suositellaan (tuotenumero: C3505). Lisätietoja voit katsoa Dell-tukisivustolta osoitteesta support.dell.com.
- Lisätietoja voit katsoa projektorin mukana tulleista *Turvätiedoista*.

Projektorin kytkeminen

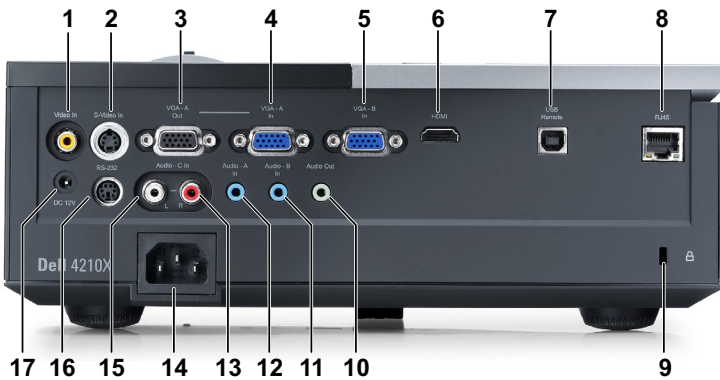

1	Komposiittivideoliitäntä	10	Audiolähtöliitäntä
2	S-videoliitäntä	11	Audio-B-tuloliitäntä
3	VGA-A-lähtö (näytön kautta)	12	Audio-A-tuloliitäntä
4	Liitäntä VGA-A D-subiin	13	Audio-C-tuloliitäntännän oikea kanava
5	Liitäntä VGA-B D-subiin	14	Virtaliitäntä
6	HDMI-liitäntä	15	Audio-C-tuloliitäntännän vasen kanava
7	USB-etäliitäntä	16	RS232-liitäntä
8	RJ45-liitäntä	17	+12 V DC-lähtöliitäntä
9	Turvakaapelin liitäntä		



VAROITUS: Ennen kuin teet tässä osiossa kuvattuja toimenpiteitä, seuraa sivulla 7 olevia turvallisuusohjeita.

Kytkeminen tietokoneeseen

Tietokoneen kytkeminen VGA-kaapelilla



1	Virtajohto
2	VGA-kaapeli
3	USB-A–USB-B-kaapeli



HUOM.: Projektorin mukana ei tule USB-kaapelia.



HUOM.: USB-kaapeli on kytkettävä, jos haluat käyttää Sivu ylös ja Sivu alas -toimintoja kaukosäätimestä.

Näytön kautta kytkeminen VGA-kaapeleilla



1	Virtajohto
2	VGA-kaapeli



HUOM.: Projektorin mukana tulee vain yksi VGA-kaapeli. Ylimääräisen VGA-kaapelin voi ostaa Dellin verkkosivustolta osoitteesta dell.com.

Kytkeminen tietokoneeseen RS232-kaapelilla



1	Virtajohto
2	RS232-kaapeli



HUOM.: Projektorin mukana ei tule RS232-kaapelia. Kysy neuvoa ammattiasentajalta kaapelin ja RS232-kaukosäätimen ohjelmiston suhteen.

DVD-soittimen kytkeminen

Kytkeminen DVD-soittimeen S-videokaapelilla



1	Virtajohto
2	S-videokaapeli



HUOM.: Projektorin mukana ei tule S-videokaapelia. Voit ostaa S-video-jatkokaapelin (15 m ja 30 m [50 ft/100 ft]) Dellin verkkosivustolta osoitteesta dell.com.

Kytkeminen DVD-soittimeen komposiittikaapelilla



1	Virtajohto
2	Komposiittivideokaapeli



HUOM.: Projektorin mukana ei tule komposiittivideokaapelia. Voit ostaa komposiittivideojatkokaapelin (15 m ja 30 m [50 ft/100 ft]) Dellin verkkosivustolta osoitteesta **dell.com**.

Kytkeminen DVD-soittimeen komponenttikaapelilla

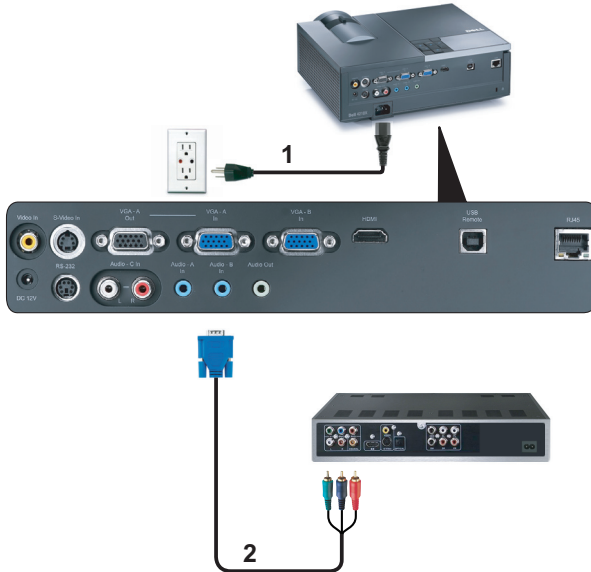

1	Virtajohto
2	VGA:n ja komponenttivideon välinen kaapeli



HUOM.: Projektorin mukana ei tule VGA:n ja komponenttivideon välistä kaapelia. Voit ostaa VGA:n ja komponenttivideon välisen jatkoakselin (15 m ja 30 m [50 ft/100 ft]) Dellin verkkosivustolta osoitteesta dell.com.

Kytkeminen DVD-soittimeen HDMI-kaapelilla



1	Virtajohto
2	HDMI-kaapeli

 **HUOM.:** Projektorin mukana ei tule HDMI-kaapelia.

Paikallisverkkoon kytkeminen

Jos haluat hallita projektoria, joka on kytketty verkkoon RJ45-kaapelilla.

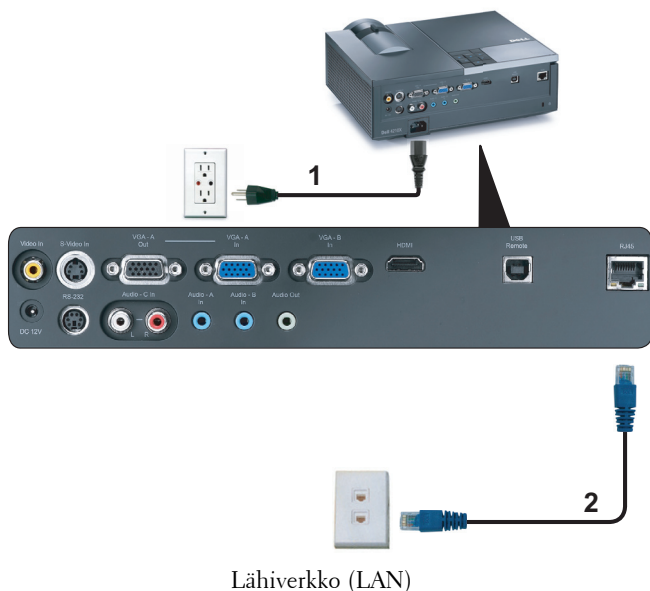

1	Virtajohto
2	RJ45-kaapeli



HUOM.: Projektorin mukana ei tule RJ45-kaapelia.

Ammattimaiset asennusvaihtoehdot: Automaattista ruutua ohjaava asennus

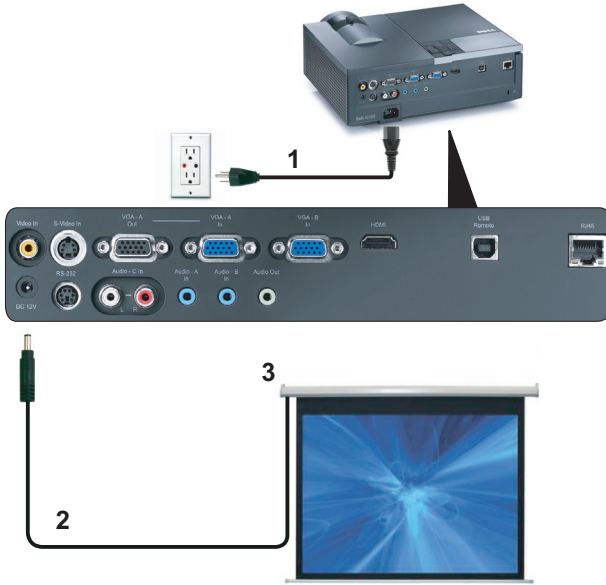

1	Virtajohto
2	12 V DC-pistoke
3	Automaattinen ruutu



HUOM.: Kytke automaattinen ruutu ja projektori 12 V:n DC-pistokkeella, joka on mitoiltaan 1,7 mm (sisäpuoli) x 4,00 mm (ulkopuoli) x 9,5 mm (varsi).

12 V:n DC-pistoke



Kytkeminen kaupasta saatavaan RS232-ohjauslaitteeseen:

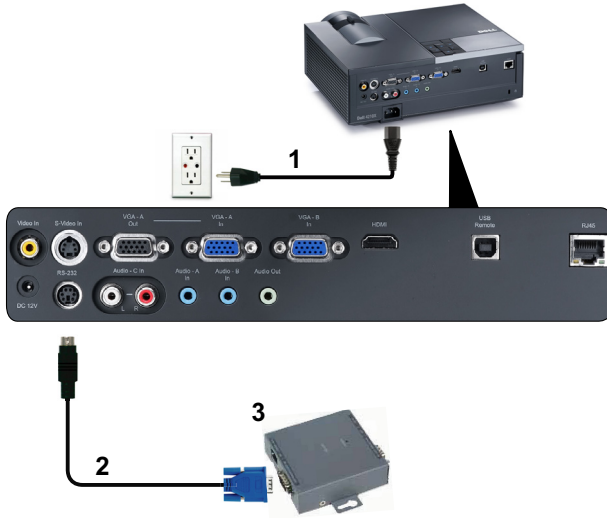

1	Virtajohto
2	RS232-kaapeli
3	Kaupasta saatava RS232-ohjauslaite



HUOM.: Projektorin mukana ei tule RS232-kaapelia. Kysy kaapelia asiantuntevalta teknikolta.

Projektorin käyttäminen

Projektorin kytkeminen päälle



HUOM.: Kytke projektori päälle ennen kuin kytket päälle lähteen (tietokone, DVD-soitin jne.). **Virtapainike** vilkkuu sinisenä, kunnes sitä painetaan.

- 1 Poista linssinsuojus.
- 2 Kytke virtajohto ja sopivat signaalikaapelit. Lisätietoja projektorin kytkemisestä on osassa "Projektorin kytkeminen" sivulla 9.
- 3 Paina **virtapainiketta** (katso "Ohjauspaneelin käyttäminen" sivulla 24 löytääksesi **virtapainikkeen**).
- 4 Kytke lähteesi (tietokone, DVD-soitin jne.) päälle.
- 5 Kytke lähde projektoriin sopivalla kaapelilla. Katso ohjeita lähteen kytkemisestä projektoriin kohdasta "Projektorin kytkeminen" sivulla 9.
- 6 Oletuksena projektorin tulolähde on VGA-A. Muuta projektorin tulolähdettä tarvittaessa.
- 7 Jos sinulla on useampia lähteitä kytkettynä projektoriin, voit valita haluamasi lähteen painamalla **Source (Lähde)** -painiketta kaukosäätimestä tai ohjauspaneelista. Katso "Ohjauspaneelin käyttäminen" sivulla 24 ja "Kaukosäätimen käyttäminen" sivulla 26 löytääksesi **Source (Lähde)** -painikkeen.

Projektorin kytkeminen pois päältä



HUOMAUTUS: Irrota projektori virtalähteestä, kun olet sammuttanut sen oikein seuraavan ohjeen mukaisesti.

- 1 Paina **virtapainiketta**.



HUOM.: Viesti "**Press Power Button to Turn off Projector**" (**Sammuta projektori virtapainikkeesta**) tulee näkyviin. Viesti katoaa 5 sekunnin kuluttua, tai voit pyyhkiä sen painamalla **Menu (Valikko)** -painiketta.

- 2 Paina **virtapainiketta** uudelleen. Jäähdytystuulettimet jatkavat toimintaansa 120 sekunnin ajan.
- 3 Sammuta projektori nopeasti painamalla **virtapainiketta** 1 sekunnin ajan jäähdytystuulettimien ollessa vielä käynnissä.



HUOM.: Ennen projektorin käynnistämistä uudelleen odota 60 sekuntia, jotta laitteen sisälämpötila tasaantuu.

- 4 Irrota virtajohto sähköpistokkeesta ja projektorista.

Projektoidun kuvan asettaminen

Projektorin korkeuden nostaminen

- 1 Paina nostopainiketta.
- 2 Nosta projektori haluttuun kulmaan ja vapauta painike, jolloin nostojalka lukkiutuu asentoonsa.
- 3 Käyttämällä kallistuksen säätöpyörää voit säätää kuvan kulman oikeaksi.

Projektorin korkeuden laskeminen

- 1 Paina nostopainiketta.
- 2 Laske projektori ja vapauta painike, jolloin nostojalka lukkiutuu asentoonsa.



1	Nostopainike
2	Nostojalka (Kääntökulma: 0 - 9,5 astetta)
3	Kallistuksen säätöpyörä

Projektorin zoomin ja tarkennuksen asettaminen

VAROITUS: Voit välttää projektorille aiheutuvia vaurioita varmistamalla, että zoom-linssi ja nostojalka ovat kokonaan vedettyinä sisään ennen kuin liikutat projektoria tai asetat projektorin kantolaukkuun.

- 1 Pyörittämällä zoomauspainiketta voit zoomata lähemmäs ja kauemmas.
- 2 Pyöritä tarkennusrenkasta kunnes kuva on selkeä. Projektori tarkentaa etäisyyksillä 3,94 jalkaa – 32,81 jalkaa (1,2 m – 10 m).



1	Zoomauspainike
2	Tarkennusrenkas



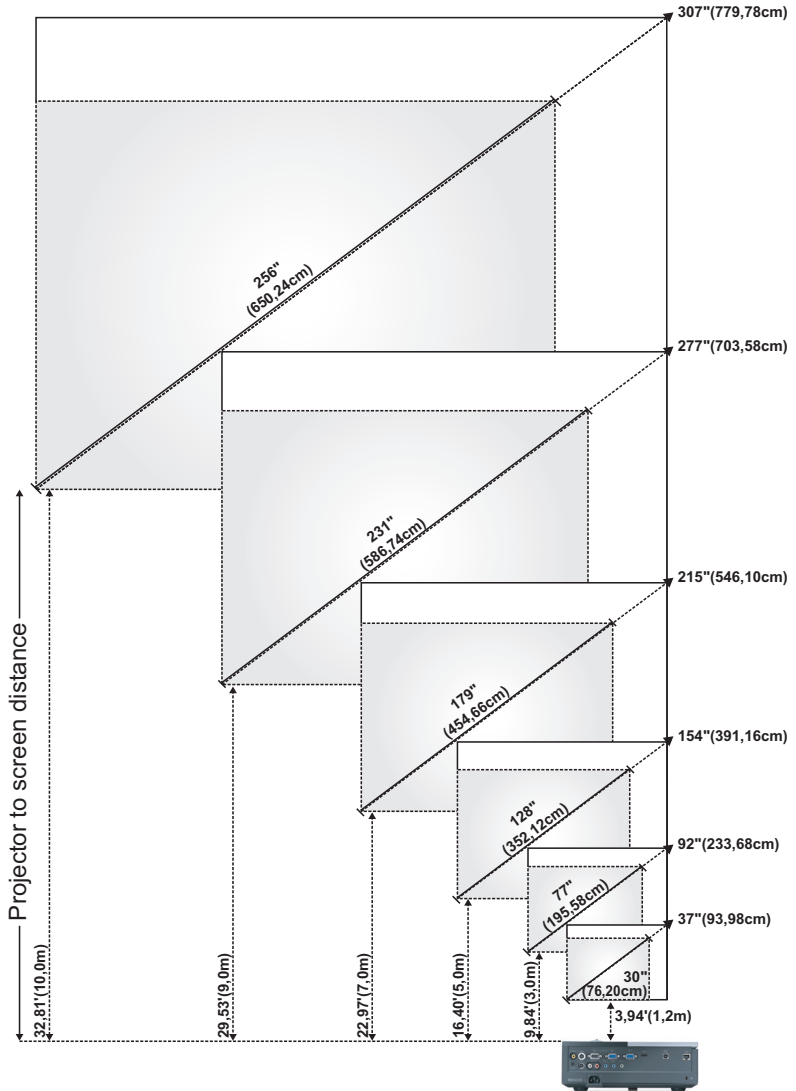

Projektion kuvakoon asettaminen

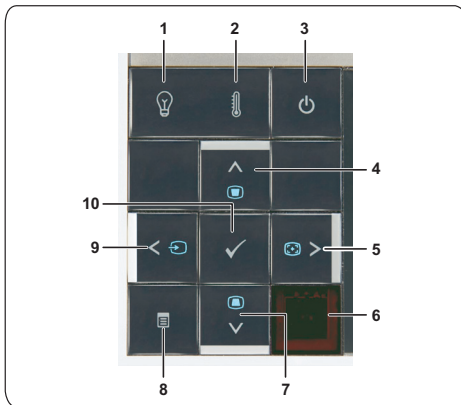

Ruutu (halkaisija)	Enintään	37" (93,98cm)	92" (233,68cm)	154" (391,16cm)	215" (546,10cm)	277" (703,58cm)	307" (779,78cm)
	Vähintään	30" (76,20cm)	77" (195,58cm)	128" (352,12cm)	179" (454,66cm)	231" (586,74cm)	256" (650,24cm)
Ruudun koko	Enintään (LxK)	29,53" X 22,05"	74,02" X 55,51"	123,23" X 92,13"	172,44" X 129,13"	221,65" X 166,14"	246,06" X 184,65"
		(75cm X 56cm)	(188cm X 141cm)	(313cm X 234cm)	(438cm X 328cm)	(563cm X 422cm)	(625cm X 469cm)
	Vähintään (LxK)	24,8" X 18,5"	61,42" X 46,06"	102,36" X 76,77"	143,70" X 107,48"	184,65" X 138,58"	205,12" X 153,94"
		(63cm X 47cm)	(156cm X 117cm)	(260cm X 195cm)	(365cm X 273cm)	(469cm X 352cm)	(521cm X 391cm)
Hd	Enintään	25,59" (65cm)	63,78" (162cm)	106,30" (270cm)	148,43" (377cm)	190,94" (485cm)	212,20" (539cm)
	Vähintään	21,26" (54cm)	53,15" (135cm)	88,58" (225cm)	123,62" (314cm)	159,06" (404cm)	176,77" (449cm)
Etäisyys		3,94' (1,2m)	9,8' (3,0m)	16,4' (5,0m)	23,0' (7,0m)	29,5' (9,0m)	32,81' (10,0m)
* Tämä diagrammi on vain viitteellinen.							

Ohjauspaneelin käyttäminen



1	LAMP-varoitusvalo (lamppu)	<p>Jos keltainen LAMP-valo palaa tai vilkkuu, se voi olla merkki jostakin seuraavista ongelmista:</p> <ul style="list-style-type: none"> • Lamppu on lähestymässä käyttöikänsä loppua • Lamppumoduulia ei ole asennettu oikein • Lamppuohjaimen virhe • Väripyörän virhe <p>Katso lisätietoja osista "Projektorin vianmääritys" sivulla 62 ja "Merkkivalot" sivulla 66.</p>
2	TEMP-varoitusvalo (lämpötila)	<p>Jos keltainen TEMP-valo palaa tai vilkkuu, se voi olla merkki jostakin seuraavista ongelmista:</p> <ul style="list-style-type: none"> • Projektorin sisäinen lämpötila on liian korkea • Väripyörän virhe <p>Katso lisätietoja osista "Projektorin vianmääritys" sivulla 62 ja "Merkkivalot" sivulla 66.</p>
3	Virta	<p>Kytkee projektorin päälle tai pois. Katso lisätietoja osista "Projektorin kytkeminen päälle" sivulla 20 ja "Projektorin kytkeminen pois päältä" sivulla 20.</p>
4	Ylös  / Kulmankorjaus	<p>Valitse kuvaruutunäytön kohtia.</p> <p>Painamalla painiketta voit korjata projektorin kallistuksen aiheuttamaa kuvan vääristymää (+40/-35 astetta).</p>
5	Oikea  / Automaattinen säätö	<p>Valitse kuvaruutunäytön kohtia.</p> <p>Painamalla painiketta voit synkronisoida projektorin tulolähteeseen.</p> <p> HUOM.: Automaattinen säätö ei toimi silloin, kun kuvaruutunäyttö (OSD) on näkyvässä.</p>
6	Infrapunavastaanotin	<p>Osoita kaukosäätimellä infrapunavastaanottimeen ja paina painiketta.</p>
7	Alas  / Kulmankorjaus	<p>Valitse kuvaruutunäytön kohtia.</p> <p>Painamalla painiketta voit korjata projektorin kallistuksen aiheuttamaa kuvan vääristymää (+40/-35 astetta).</p>
8	Valikko 	<p>Painamalla painiketta voit aktivoida kuvaruutunäytön. Käyttämällä suuntapainikkeita ja Valikko-painiketta voit navigoida kuvaruutunäytössä.</p>

9 Vasen  / Lähde

Valitse kuvaruutunäytön kohtia.

Painamalla painiketta voit selata läpi analogisen RGB:n, komposiitin, komponentin (YPbPr VGA:n kautta), S-videon ja HDMI:n silloin, kun projektoriin on kiinnitetty useampia lähteitä.

10 Enter 





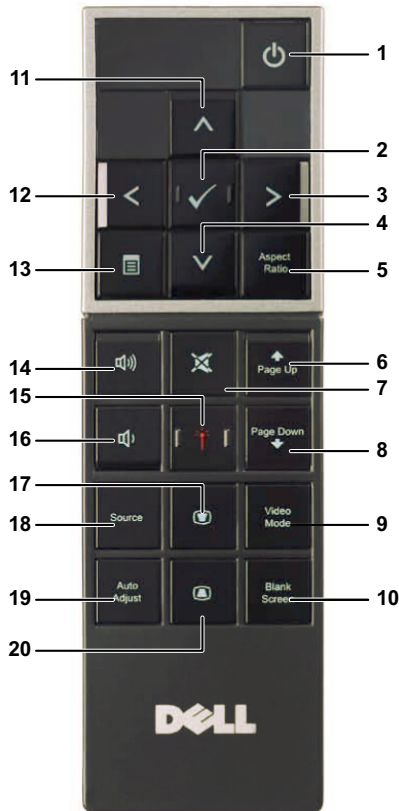









Painamalla painiketta voit hyväksyä valitun kohdan.



Kaukosäätimen käyttäminen



1 Virta 

Kytkee projektorin päälle tai pois. Katso lisätietoja osista "Projektorin kytkeminen päälle" sivulla 20 ja "Projektorin kytkeminen pois päältä" sivulla 20.

2	Enter 	Painamalla painiketta voit hyväksyä valinnan.
3	Oikea 	Valitse kuvaruutunäytön kohtia.
4	Alas 	Valitse kuvaruutunäytön kohtia.
5	Kuvasuhde	Painamalla painiketta voit vaihtaa näytetyn kuvan kuvasuhdetta.
6	Sivu ylös 	Painamalla painiketta voit siirtyä edelliselle sivulle.  HUOM.: USB-kaapeli on kytkettävä, jos haluat käyttää Page Up (Sivu ylös) -toimintoa.
7	Vaimennus 	Painamalla painiketta voit vaimentaa projektorin kaiuttimen ja poistaa vaimennuksen.
8	Sivu alas 	Painamalla painiketta voit siirtyä seuraavalle sivulle.  HUOM.: USB-kaapeli on kytkettävä, jos haluat käyttää Page Down (Sivu alas) -toimintoa.
9	Videotila	Projektorilla on esiasetettuja säätöjä, jotka on optimoitu näyttämään dataa (PowerPoint-esityksiä) tai videota (elokuvat, pelit jne.). Painamalla Video Mode (Videotila) -painiketta voit vaihtaa tilojen Presentation mode (Esitystila), Bright mode (Kirkastila), Movie mode (Elokuvatila), sRGB tai Custom mode (Muokattu tila). Painamalla Videotila-painiketta kerran näet nykyisen esitystilan. Painamalla Video Mode (Videotila)-painiketta uudelleen voit vaihtaa tilasta toiseen.
10	Tyhjä ruutu	Piilota kuva/tuo kuva näkyviin.
11	Ylös 	Valitse kuvaruutunäytön kohtia.
12	Vasen 	Valitse kuvaruutunäytön kohtia.
13	Valikko 	Painamalla painiketta voit aktivoida kuvaruutunäytön.
14	Äänenvoimakkuuden lisäys 	Painamalla painiketta voit lisätä äänenvoimakkuutta.
15	Laser 	Osoita kaukosäätimellä näyttöä ja paina ja pidä alhaalla lasernäppäintä, jolloin lasersäde aktivoituu.  Muistutus: Älä katso lasersoittimeen sen ollessa päällä. Vältä osoittamasta laservalolla silmiin.

16	Äänenvoimakkuuden pienennys 	Painamalla painiketta voit pienentää äänenvoimakkuutta.
17	Kulmankorjaus 	Painamalla painiketta voit korjata projektorin kallistuksen aiheuttamaa kuvan vääristymää (+40/-35 astetta).
18	Lähde	Painamalla painiketta voit selata läpi analogisen RGB:n, komposiitin, komponentin (YPbPr VGA:n kautta), HDMI:n ja S-videon.
19	Automaattinen säätö	Painamalla painiketta voit synkronisoida projektorin tulolähteeseen. Automaattinen säätö ei toimi, jos kuvaruutunäyttö on näkyvässä.
20	Kulmankorjaus 	Painamalla painiketta voit korjata projektorin kallistuksen aiheuttamaa kuvan vääristymää (+40/-35 astetta).

Kaukosäätimen paristojen asentaminen



HUOM.: Poista paristot kaukosäätimestä kun se ei ole käytössä.

1 Avaa paristokotelon kansi painamalla.



2 Tarkista paristojen polariteettimerkinnät (+/-).



3 Aseta paristot paristokotelon polariteettimerkintöjen mukaisesti.



HUOM.: Vältä sekoittamasta eri paristotyyppisiä ja käyttämästä uusia ja vanhoja paristoja yhdessä.



4 Aseta paristokotelon kansi takaisin paikalleen.





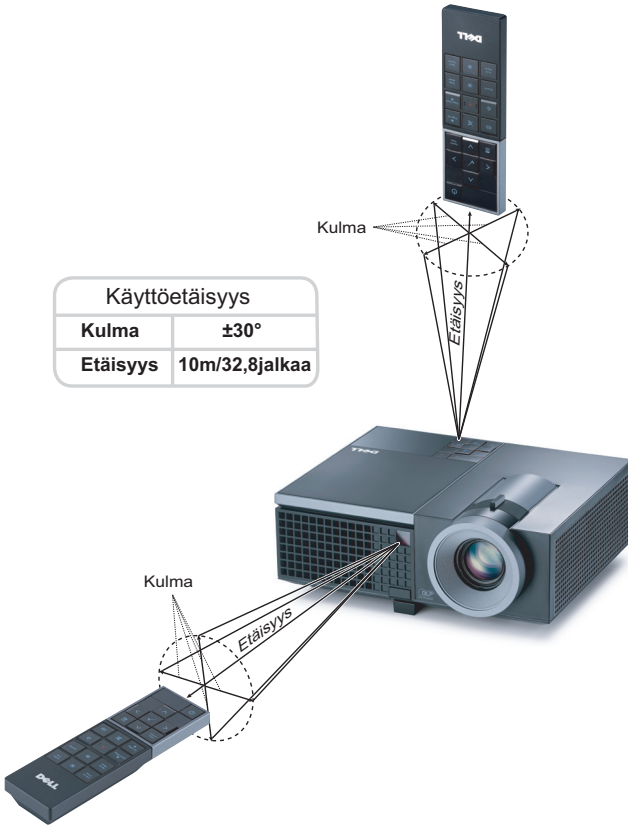





Kaukosäätimen käyttöetäisyys



HUOM.: Todellinen käyttöetäisyys voi poiketa hieman kaaviosta. Heikot paristot voivat myös estää kaukosäädintä ohjaamasta projektoria oikein.

Kuvaruutunäytön käyttäminen

- Projektorissa on monikielinen kuvaruutunäyttö, jonka saa näkyviin riippumatta siitä, onko tulolähde kiinni projektorissa.
- Päävalikossa (Main Menu) voit navigoida välilehtiä painamalla projektorin ohjauspainikkeen tai kaukosäätimen painikkeita  tai .
- Painamalla -painiketta projektorin ohjauspaneelista tai kaukosäätimestä voit valita alivalikon.
- Painamalla  tai -painiketta projektorin ohjauspaneelista tai kaukosäätimestä voit tehdä valinnan. Väri vaihtuu tummansiniseksi. Valitun kohdan väri muuttuu tummansiniseksi.
- Säädä asetuksia ohjauspaneelin tai kaukosäätimen painikkeella  tai .
- Voit palata päävalikkoon siirtymällä Back-välilehdelle ja painamalla -painiketta ohjauspaneelista tai kaukosäätimestä.
- Poistu kuvaruutunäytöstä menemällä Exit-välilehdelle ja painamalla -painiketta tai painamalla Menu-painiketta ohjauspaneelista tai kaukosäätimestä.

Main Menu (Päävalikko)



AUTO-ADJUST (AUTOMAATTINEN SÄÄTÖ)

Automaattisella säädöllä projektorin **Frequency (Taajuus)** ja **Tracking (Seurantasäätö)** määritellään automaattisesti PC-tilassa. Kun automaattinen säätö on meneillään, seuraava viesti näkyy ruudulla:

Please wait...

INPUT SELECT (TULON VALINTA)

Valikossa Input Select (Tulon valinta) voit valita projektorin tulolähteen.

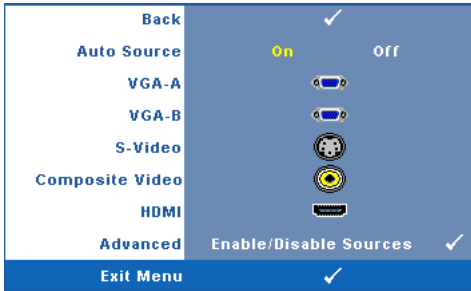

AUTO SOURCE (AUTOMAATTINEN LÄHDE)—Valitsemalla Off (Pois) (oletus) voit lukita nykyisen tulosignaalin. Jos Auto Source (Automaattinen lähde) on asetettu pois päältä valinnalla Off (Pois), voit valita tulosignaalin manuaalisesti painamalla painiketta Source (Lähde). Valitsemalla On (Päällä) projektori tunnistaa automaattisesti tulosignaalin. Painamalla painiketta Source projektorin ollessa päällä, seuraava

vapaa lähde etsitään automaattisesti.

VGA-A—Tunnista VGA-A-signaali painamalla .

VGA-B—Tunnista VGA-B-signaali painamalla .

S-VIDEO—Tunnista S-videosignaali painamalla .

COMPOSITE VIDEO (KOMPOSIITTIVIDEO)—Tunnista komposiittivideosignaali painamalla .

HDMI—Tunnista HDMI-signaali painamalla .

ADVANCED (LISÄASETUKSET)—Painamalla voit aktivoida Input Select Advanced (Tulovalinnan lisäasetukset) -valikon.

INPUT SELECT ADVANCED (TULOVALINNAN LISÄASETUKSET)

Tulovalinnan lisäasetukset -valikosta voit ottaa käyttöön tai pois käytöstä tulolähteitä.

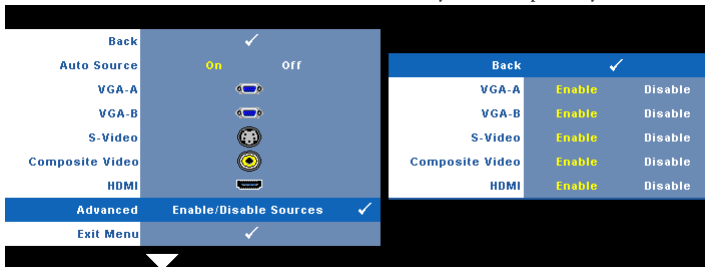

VGA-A—Voit ottaa VGA-A-tulon käyttöön painikkeilla ja .

VGA-B—Voit ottaa VGA-B-tulon käyttöön painikkeilla ja .

S-VIDEO—Voit ottaa S-Videotulon käyttöön painikkeilla ja .

COMPOSITE VIDEO (KOMPOSIITTIVIDEO)—Voit ottaa komposiittivideotulon käyttöön painikkeilla ja .

HDMI—Voit ottaa HDMI-tulon käyttöön painikkeilla ja .



HUOM.: Et voi ottaa nykyistä tulolähdettä pois käytöstä. Vähintään kahden tulolähteen on kerrallaan oltava käytössä.

PICTURE (KUVA, PC-tilassa)

Voit valita projektorin näyttöasetukset **Picture (Kuva)** -valikossa. Kuvavalikossa voit vaihtaa seuraavia asetuksia:

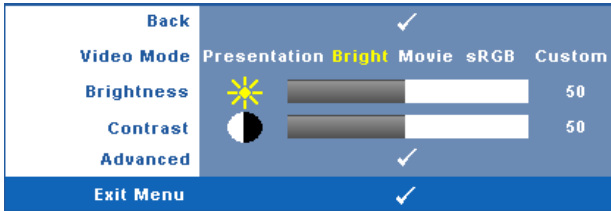

VIDEO MODE (VIDEOTILA)—Voit optimoida näyttötilan: **Presentation (Esitys)**, **Bright (Kirkas)**, **Movie (Elokuva)**, **sRGB** (tarjoaa tarkemman värientoston) ja **Custom (Muokattu)** (muokattu; omat asetukset). Jos säädät asetuksia **Brightness (Kirkkaus)**, **Contrast (Kontrasti)**, **Saturation (Kylläisyys)**, **Sharpness (Terävyys)**, **Tint (Sävy)** tai **Advanced (Lisäasetukset)**, projektori kytkeytyy automaattisesti tilaan **Custom (Muokattu)**.



HUOM.: Jos säädät asetuksia **Brightness (Kirkkaus)**, **Contrast (Kontrasti)**, **Saturation (Kylläisyys)**, **Sharpness (Terävyys)**, **Tint (Sävy)** tai **Advanced (Lisäasetukset)**, projektori kytkeytyy automaattisesti tilaan **Custom (Muokattu)**.

BRIGHTNESS (KIRKKAUS)—Painikkeilla ja voit säätää kuvan kirkkautta.

CONTRAST (KONTRASTI)—Painikkeilla ja voit säätää kuvan kontrastia.

ADVANCED (LISÄASETUKSET)—Painamalla voit aktivoida **Picture Advance (Kuvan lisäasetukset)** -valikon. Katso "PICTURE ADVANCED (KUVAN LISÄASETUKSET)" sivulla 35.

PICTURE (KUVA, videotilassa)

Voit valita projektorin näyttöasetukset Picture (Kuva) valikossa. Kuvavalikossa voit vaihtaa seuraavia asetuksia:

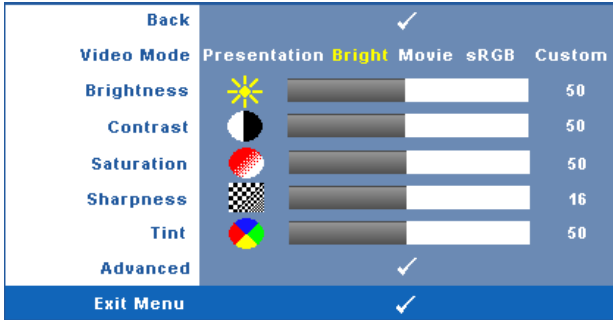

VIDEO MODE (VIDEOTILA)—Voit optimoida näyttötilan: **Presentation (Esitys)**, **Bright (Kirkas)**, **Movie (Elokuva)**, **sRGB** (tarjoaa tarkemman värienteoston) ja **Custom** (muokattu; omat asetukset). Jos säädät asetuksia **Brightness (Kirkkaus)**, **Contrast (Kontrasti)**, **Saturation (Kylläisyys)**, **Sharpness (Terävyys)**, **Tint (Sävy)** tai **Advanced (Lisäasetukset)**, projektori kytkeytyy automaattisesti tilaan **Custom (Muokattu)**.



HUOM.: Jos säädät asetuksia **Brightness (Kirkkaus)**, **Contrast (Kontrasti)**, **Saturation (Kylläisyys)**, **Sharpness (Terävyys)**, **Tint (Sävy)** tai **Advanced (Lisäasetukset)**, projektori kytkeytyy automaattisesti tilaan **Custom (Muokattu)**.

BRIGHTNESS (KIRKKAUS)—Painikkeilla ja voit säätää kuvan kirkkautta.

CONTRAST (KONTRASTI)—Painikkeilla ja voit säätää kuvan kontrastia.

SATURATION (VÄRIKYLÄISYYS)—Voit säätää videolähdettä mustavalkoisesta täysin värikylläiseen kuvaan. Painamalla voit vähentää kuvassa olevan värin määrää ja painamalla voit lisätä kuvassa olevan värin määrää.

SHARPNESS (TERÄVYYS)—Painamalla voit vähentää terävyyttä ja painamalla voit lisätä terävyyttä.

TINT (VÄRISÄVY)—Painamalla voit lisätä kuvassa olevan vihreän määrää ja painamalla voit lisätä kuvassa olevan punaisen määrää (valittavissa vain NTSC-signaalille).

ADVANCED (LISÄASETUKSET)—Painamalla voit aktivoida **Picture Advance (Kuvan lisäasetukset)** -valikon. Katso PICTURE ADVANCED (KUVAN LISÄASETUKSET) seuraavasta.



HUOM.: **Saturation (Kylläisyys)**, **Sharpness (Terävyys)** ja **Tint (Sävy)** ovat käytettävissä vain kun tulolähde on komposiitti tai S-Video.

PICTURE ADVANCED (KUVAN LISÄASETUKSET)

Voit säätää projektorin näyttöasetuksia Picture Advanced (Kuvan lisäasetukset) -valikossa. Kuvan lisäasetusvalikossa voit vaihtaa seuraavia asetuksia:

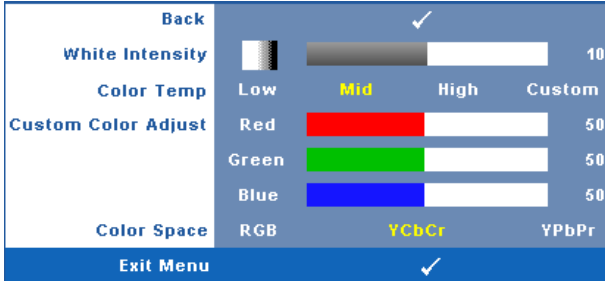

WHITE INTENSITY (VALKOISUUS)—Painikkeilla  ja  voit säätää kuvan valkoisuutta.

COLOR TEMP (VÄRILÄMPÖTILA)—Voit säätää värilämpötilaa. Värilämpötila on kylmempi korkeilla värilämpötilan asetuksilla ja lämpimämpi matalilla asetuksilla. Kun käyttäjä säätää värejä Color Adjust (Värin säätö) -valikossa, projektori muuttaa tilaksi valinnan Custom (oma). Arvot tallennetaan Custom-tilassa.

CUSTOM COLOR ADJUST (MUOKATTU VÄRISÄÄTÖ)—Voit manuaalisesti säätää värejä punainen, vihreä ja sininen.

COLOR SPACE (VÄRITILA)—Voit valita väriavaruuden vaihtoehtoista: RGB, YCbCr ja YPbPr.

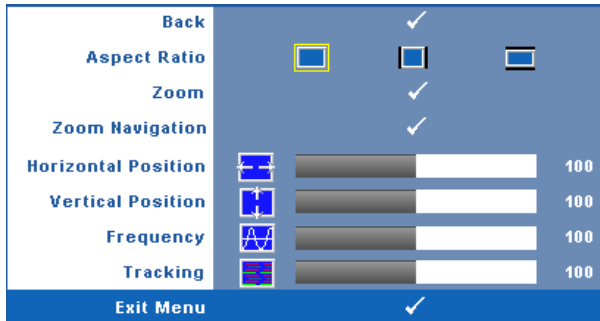

DISPLAY (NÄYTTÖ, PC-tilassa)

Voit valita projektorin näyttöasetukset Display (Näyttö) -valikossa. Kuvavalikossa voit vaihtaa seuraavia asetuksia:



ASPECT RATIO (KUVASUHDE)—Voit valita kuvasuhteen sen mukaan, miten haluat kuvan näkyvän.

-  Original (Alkuperäinen)— Kuvasuhde valitaan tulolähteen kuvasuhteen mukaisesti.

-  4:3 — Tulolähteen kuva sovitetaan näyttöön ja kuva projisoidaan kuvasuhteessa 4:3:een.
-  Wide (laaja) — Tulolähteen kuva sovitetaan näytön leveyteen ja kuva projisoidaan laajakuvana.

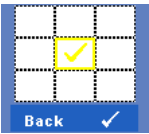

Zoom—Painamalla voit aktivoida **Zoom**-valikon.

Valitse zoomattava alue ja näytä zoom painamalla .

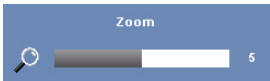

Säädiä kuvan skaalaa painamalla tai ja näytä painamalla .



Zoom Navigation (Zoomauskohdan vaihtaminen)—Painamalla voit aktivoida **Zoom Navigation (Zoomauskohdan vaihtaminen)** -valikon.

Vaihda projisoidun kuvan zoomattavaa kohtaa painikkeilla
 .

Horizontal Position (Vaakasijainti)—Siirrä kuvaa vasemmalle painikkeella ja oikealle painikkeella .

Vertical Position (Pystysijainti)—Siirrä kuvaa alas painikkeella ja ylös painikkeella .

Frequency (Taaajuus)—Voit vaihtaa näytön kellotaajuuden tietokoneen näytönohjaimen mukaiseksi. Jos näytössä on välkkyvä vaaka-aalto, voit minimoida sen **Frequency (taajuus)** -asetuksen avulla. Tämä on karkea säätö.



Tracking (Seuranta)—Synkronoi näytön signaalin ja näytönohjaimen vaiheet. Jos kuva ei ole vakaa tai se välkkyi, voit korjata kuvan **Tracking (seuranta)** -asetuksen avulla. Tämä on hienosäätöä.

DISPLAY (NÄYTTÖ, videotilassa)

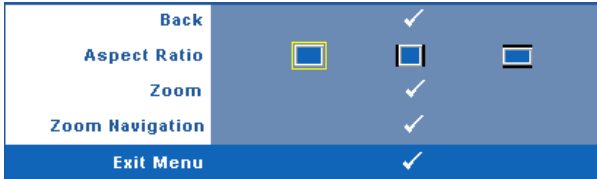
Voit valita projektorin näyttöasetukset Display (Näyttö) -valikossa. Kuvavalikossa voit vaihtaa seuraavia asetuksia:



ASPECT RATIO (KUVASUHDE)—Voit valita kuvasuhteen sen mukaan, miten haluat kuvan näkyvän.

-  Original (Alkuperäinen)— Kuvasuhde valitaan tulolähteen kuvasuhteen mukaisesti.
-  4:3 — Tulolähteen kuva sovitetaan näyttöön ja kuva projisoidaan kuvasuhteessa 4:3:een.
-  Wide (laaja) — Tulolähteen kuva sovitetaan näytön leveyteen ja kuva projisoidaan laajakuvana.

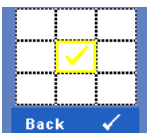

ZOOM—Painamalla voit aktiivoida Zoom-valikon.

Välitse zoomattava alue ja näytä zoom painamalla . Säädä kuvan skaalaa painamalla tai ja näytä painamalla .



Säädä kuvan skaalaa painamalla tai ja näytä painamalla .



ZOOM NAVIGATION (ZOOMAUSKOHDAN VAIHTAMINEN)—Painamalla voit aktiivoida Zoom Navigation (Zoomauskohdan vaihtaminen) -valikon.

Vaihda projisoidun kuvan zoomattavaa kohtaa painikkeilla .

LAMP (LAMPPU)

Voit valita projektorin näyttöasetukset **Lamp (Lamppu)** -valikossa. Lamppuvalikossa voit vaihtaa seuraavia asetuksia:

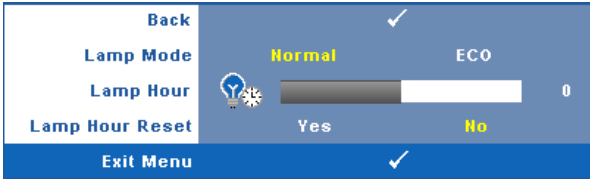

LAMP MODE (LAMPPUTILA)—Voit valita tavallisen tai virransäästön.

Tavallinen tila toimii täydellä teholla. Säästötila käyttää vähemmän virtaa, mikä saattaa lisätä lampun käyttöikää, hiljentää projektorin käyttööntä ja himmentää kuvaa.

LAMP HOUR (LAMPUN TUNNIT)—Näyttää käyttötunnit viimeisimmän lampun ajastimen nollaamisen jälkeen.

LAMP HOUR RESET (NOLLAAMINEN)—Voit nollata lampun ajastimen valitsemalla **Yes** (Kyllä).

SET UP (Asetukset)



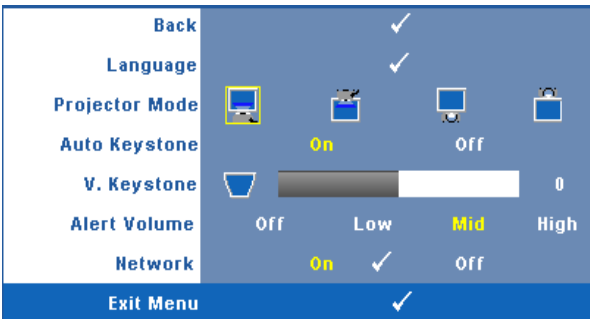

Asetusvalikosta voit muuttaa asetuksia Language (Kieli), Projector Mode (Projektoritila), Keystone (Trapetsikorjaus), Alert Volume (Hälytyksen äänenvoimakkuus) ja Network (Verkko).



LANGUAGE (KIELI)—Valitse kuvaruutunäytön kieli. Painamalla  voit aktivoida Language (Kieli) -valikon.



PROJECTOR MODE (PROJEKTORITILA)—Voit valita projektoritilan projektorin asennon mukaan.

-  Front Projection-Desktop — etuprojektio; oletus.
-  Front Projection-Ceiling Mount (kattoripusteinen etuprojektio) — Projektori kääntää kuvan ylösalaisin, jolloin kuvaa voi käyttää katosta ripustetussa projektorissa.
-  Rear Projection-Desktop (takaprojektio) — Projektori kääntää kuvan niin, että sitä voi käyttää läpikuultavan ruudun takaa.
-  Rear Projection-Ceiling Mount (kattoripusteinen takaprojektio) — Projektori kääntää kuvan ylösalaiseksi peilikuvaksi. Tällöin katosta ripustettavaa projektorista voidaan käyttää läpinäkuultavan ruudun takaa.

AUTO KEYSTONE (AUTOMAATTINEN KULMANKORJAUS)—Valitsemalla On (päällä) -asetuksen voit kytkeä päälle automaattisen korjauksen, joka vähentää projektorin kallistuksesta johtuvaa kuvan vääristymää.

V. KEYSTONE (KULMANKORJAUS PYSTYSUUNNASSA)—Voit korjata manuaalisesti projektorin kallistuksen aiheuttamaa kuvan vääristymää.

ALERT VOLUME (HÄLYTYKSEN ÄÄNENVOIMAKKUUS)—Voit säätää summerihälytyksen äänenvoimakkuutta (Off (Pois), Low (Matala), Mid (Normaali) tai High (Korkea)) virran kytkemiseen ja sammuttamiseen, varoituksiin ja komentopainikkeisiin.

NETWORK (VERKKO)—Aktivoi verkkoyhteys valitsemalla **On (Päällä)**. Poista verkkoyhteys käytöstä valitsemalla **Off (Pois)**. Painamalla voit aktivoida **Network (Verkko)** -valikon. Katso "NETWORK (VERKKO)" sivulla 40.

NETWORK (VERKKO)

Verkkovalikosta voit määrittää verkkoyhteysasetukset.

Back					✓
DHCP		On			Off
IP Address	192	.	168	.	4 . 137
Subnet Mask	255	.	255	.	255 . 0
Gateway	192	.	168	.	4 . 137
DNS	192	.	168	.	1 . 4
Store					✓
Reset Network		Yes			No
Exit Menu					✓

DHCP—Jos siinä verkossa, johon projektori on kytketty, on DHCP-palvelin, IP-osoite haetaan automaattisesti kun tilaksi valitaan **On (Päällä)**. Jos DHCP on **Off (Pois)**, valitse manuaalisesti IP Address (IP-osoite), Subnet Mask (Aliverkon peite) ja Gateway

(Yhdyskäytävä). Painikkeilla voit valita luvut asetuksille IP Address (IP-osoite), Subnet Mask (Aliverkon peite) ja Gateway (Yhdyskäytävä). Vahvista kukin kohta painamalla Enter ja valitse seuraava kohta painamalla .

IP ADDRESS (IP-OSOITE)—Määrittää automaattisesti tai manuaalisesti IP-osoitteen verkkoon kytketylle projektorille.

SUBNET MASK (ALIVERKON PEITE)—Määritä verkkoyhteyden aliverkon peite.

GATEWAY (YHDYSKÄYTÄVÄ)—Kysy yhdyskäytävän osoite verkon/järjestelmän ylläpitäjältä, jos se on määritettävä manuaalisesti.

DNS—Kysy DNS-palvelimen IP-osoite verkon/järjestelmän ylläpitäjältä, jos se on määritettävä manuaalisesti.

STORE (TALLENNA)—Tallenna verkkoasetusten muutokset painamalla .

RESET NETWORK (NOLLAA VERKKOASETUKSET)—Nollaa verkkoasetukset valitsemalla **Yes (Kyllä)**.

INFORMATION (TIEDOT)

Tietovalikossa näkyy projektorin nykyiset asetukset.

Back	✓
Model Name	4210X
Input Source	ANALOG RGB 1024X768 60Hz
Operating Hour	10 hr
PPID	CN-0Y099J-S0081-46B-0208
IP Address	192.168.4.137
Exit Menu	✓



OTHERS (MUUT)

Muut-valikossa voit muuttaa asetuksia Menu (Valikko), Screen (Ruutu), Audio (Ääni), Power (Virta), Security (Turvallisuus) ja Closed Caption (Tekstitys; vain NTSC). Voit myös suorittaa toiminnot Test Pattern (Testikuvio) ja Factory Reset (Asetusten nollaus).

Back	✓
Menu Settings	✓
Screen Settings	✓
Audio Settings	✓
Power Settings	✓
Security Settings	✓
Closed Caption	On ✓ Off
Test Pattern	Off 1 ✓ 2 ✓
Factory Reset	✓
Exit Menu	✓

MENU SETTINGS (VALIKKOASETUKSET)—Valitse ja aktivoi valikkoasetukset painamalla .

Valikkoasetukset koostuvat seuraavista vaihtoehdoista:

Back	✓
Menu Position	
Menu Transparency	 0
Menu Timeout	 20
Menu Lock	On Off
Exit Menu	✓

MENU POSITION (VALIKON SIJAINTI)—Voit muuttaa kuvaruutunäytön valikon sijaintia ruudulla.

MENU TRANSPARENCY (VALIKON LÄPINÄKYVYYS)—Valitse kuvaruutunäytön taustan läpinäkyvyyssaste.

MENU TIMEOUT (VALIKON AIKASAMMUTUS)—Voit säätää kuvaruutunäytön aikasammutuksen viivettä. Oletuksena on, että kuvaruutunäyttö sammuu 20 sekunnin jälkeen, jos mitään näppäintä ei paineta.

MENU LOCK (VALIKKOLUKKO)—Valitse On (Päällä), jos haluat ottaa kuvaruutunäytön valikon piilottavan valikkolukon käyttöön. Valitsemalla Off (Pois) voit kytkeä valikkolukon pois päältä. Jos haluat kytkeä valikkolukkotoiminnon pois päältä ja kuvaruutunäytön poistuvan näytöstä, paina ohjauspaneelin painiketta **Menu** (Valikko) 15 sekuntia ja kytke toiminto sitten pois päältä.

SCREEN SETTINGS (RUUDUN ASETUKSET)—Valitse ja aktivoi ruudun asetukset painamalla . Ruudun asetukset koostuvat seuraavista vaihtoehdoista:



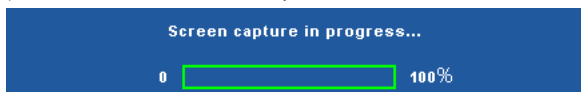

CAPTURE SCREEN (RUUDUNKAAPPAUS)—Valitse ja ota ruudunkaappaus painamalla , jolloin seuraava viesti tulee näkyviin.



 **HUOM.:** Varmista, että projektoriin kytketyn tulosignaalin kuvan resoluutio on 1024 x 768, jos haluat tallentaa kuvan kokonaisena.

SCREEN (RUUTU)—Valitse Dell, jos haluat käyttää Dell-logoa taustakuvana. Valitse Captured (Kaaattu), jos haluat käyttää ruudunkaappausta taustakuvana.

RESET (NOLLAUS)—Valitse ja poista kaaattu kuva painamalla , jolloin se palautuu oletusasetukseen.

AUDIO SETTINGS (AUDIOASETUKSET)—Valitse ja muuta audioasetuksia painamalla . Audioasetukset koostuvat seuraavista vaihtoehdoista:

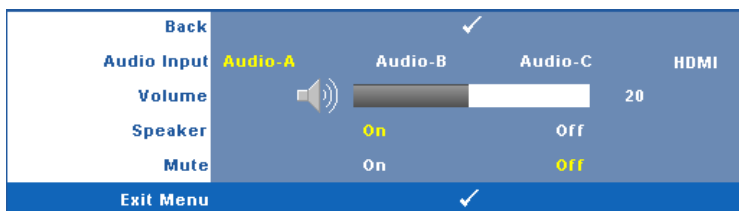

AUDIO INPUT (AUDIOTULO)—Valitse audiotulolähde vaihtoehdoista: Audio-A, Audio-B, Audio-C ja HDMI.

VOLUME (ÄÄNENVOIMAKKUUS)—Painamalla  voit vähentää äänenvoimakkuutta ja painamalla  voit lisätä äänenvoimakkuutta.

SPEAKER (KAIUTIN)—Kytke kaiutin päälle valitsemalla **On (Päällä)**. Ota kaiutin pois käytöstä valitsemalla **Off (Pois)**.

MUTE (VAIMENNUS)—Voit vaimentaa audiotulon ja audiolähdön äänet.

POWER SETTINGS (VIRTA-ASETUKSET)—Valitse ja aktivoi virta-asetukset painamalla . Virta-asetukset koostuvat seuraavista vaihtoehdoista:

Back					
Power Saving	Off	30min	60min	90min	120min
Quick Shutdown		Yes		No	
Exit Menu					

POWER SAVING (VIRRANSÄÄSTÖ)—Ota virransäästötila pois käytöstä valitsemalla **Off (Pois)**. Oletuksena projektori siirtyy virransäästötilaan kun sitä ei ole käytetty 120 minuuttiin. Ruutuun tulee varoitusviesti, joka näyttää 60 sekunnin laskurin ennen virransäästötilaan kytkeytymistä. Jos sen aikana painaa mitä tahansa painiketta, käyttö jatkuu normaalitilassa.

Voit myös muuttaa virransäästötilaan siirtymisen viivettä. Viive on se aika, jonka haluat projektorin odottavan ilman tulosignaalia. Virransäästön viive voi olla 30, 60, 90 tai 120 minuuttia.

Jos projektori ei havaitse tulosignaalia viiveen aikana, projektorin lamppu sammuu ja projektori siirtyy virransäästötilaan. Jos projektori havaitsee tulosignaalin viiveen aikana, projektori käynnistyy automaattisesti. Jos projektori ei havaitse tulosignaalia kahden tunnin sisällä virransäästötilaan siirtymisestä, projektori kytkeytyy pois päältä automaattisesti. Kytke projektorin virta päälle virtapainikkeella.

QUICK SHUTDOWN (NOPEA SAMMUTUS)—Valinnalla **Yes (Kyllä)** projektorin virta sammuu yhdellä virtapainikkeen painalluksella. Tällä toiminnolla projektorin virta sammuu nopeasti ja tuulettimet pyörivät nopeasti. Nopean sammutuksen aikana käyntiääni saattaa olla hiukan kovempi.



HUOM.: Ennen projektorin käynnistämistä uudelleen odota 60 sekuntia, jotta laitteen sisälämpötila tasaantuu. Projektori käynnistyy hitaammin, jos yrität kytkeä sen heti päälle. Sen tuulettimet pyörivät täydellä nopeudella noin 30 sekuntia, jotta sisäinen lämpötila tasautuu.

SECURITY SETTINGS (TURVA-ASETUKSET)—Valitse ja aktivoi turva-asetukset painamalla . Turva-asetusvalikosta voit ottaa käyttöön ja asettaa salasanasuojauksen.

Back	✓
Password	Enable Off Delete
Change Password	✓
Exit Menu	✓

PASSWORD (SALASANA)—Kun salasanasuojaus on käytössä, salasanasuojauksruutu pyytää salasanaa, kun virta on kytkettynä ja projektori kytketään päälle. Oletusarvoisesti toiminto ei ole käytössä. Voit ottaa toiminnon käyttöön valitsemalla **Enabled (Käytössä)**. Jos salasana on asetettu aiemmin, anna ensin salasana ja valitse toiminto. Tämä salasanasuojausominaisuus aktivoidaan, kun käynnistät projektorin seuraavan kerran. Jos otat tämän ominaisuuden käyttöön, sinulta kysytään projektorin salasanaa, kun kytket projektorin päälle.

1 Ensimmäisen kerran salasanasyöttöpyyntö:

- a Mene **Others (Muut)**-valikkoon, paina Enter ja valitse sitten **Password (Salasana)**, jotta salasana-asetus kytkeytyy **Enable (Käyttöön)**.

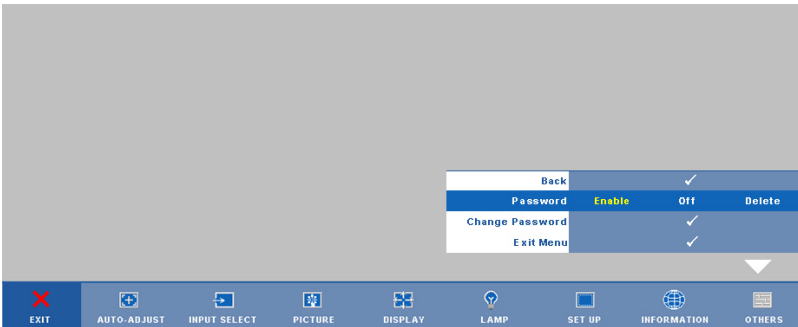

- b Salasanatoiminnon kytkeminen tuo esiin merkkiruudun. Syötä 4-numeroinen luku ruudulta ja paina .

Please key in new password.

Password (4 character code): X X X X

A	B	C	D	E	F	G	H	I	J
K	L	M	N	O	P	Q	R	S	T
U	V	W	X	Y	Z	0	1	2	3
4	5	6	7	8	9	←	Enter	Exit	

PPID CN-0Y099J-S0081-46B-0208  Confirm

- c Vahvista syöttämällä salasana uudelleen.
- d Jos salasanan vahventaminen onnistuu, voit jatkaa projektorin toimintojen käyttöä.
- 2 Jos syötät väärän salasanan, saat vielä 2 yritystä. Kolmen virheellisen yrityksen jälkeen projektori sammuu automaattisesti.
-  **HUOM.:** Jos unohtat salasanasasi, ota yhteyttä DELL™-jälleenmyyjäsi tai valtuutettuun huoltoon.
- 3 Voit ottaa salasanatoiminnon pois käytöstä valitsemalla **Off (Pois)**.
- 4 Voit poistaa salasanan valitsemalla **Delete (Poista)**.

CHANGE PASSWORD (SALASANAN MUUTTAMINEN)—Syötä alkuperäinen salasana, kirjoita uusi salasana ja vahvista uusi salasana.

Please key in the original password.

Password (4 character code): X X X X

A	B	C	D	E	F	G	H	I	J
K	L	M	N	O	P	Q	R	S	T
U	V	W	X	Y	Z	0	1	2	3
4	5	6	7	8	9	←	Enter	Exit	

> < ✓ ⬆ Select
 PPID CN-0Y099J-S0081-46B-0208 Confirm

Please key in new password.

Password (4 character code): X X X X

A	B	C	D	E	F	G	H	I	J
K	L	M	N	O	P	Q	R	S	T
U	V	W	X	Y	Z	0	1	2	3
4	5	6	7	8	9	←	Enter	Exit	

> < ✓ ⬆ Select
 PPID CN-0Y099J-S0081-46B-0208 Confirm

Please key in new password again.

Password (4 character code): X X X X





A	B	C	D	E	F	G	H	I	J
K	L	M	N	O	P	Q	R	S	T
U	V	W	X	Y	Z	0	1	2	3
4	5	6	7	8	9	←	Enter	Exit	

> < ✓ ⬆ Select
 PPID CN-0Y099J-S0081-46B-0208 Confirm

CLOSED CAPTION (TEKSTITYS)—Valitse On (Päällä), jos haluat ottaa käyttöön tekstityksen ja näyttää tekstitysvalikon. Valitse haluttu tekstitysvaihtoehto: CC1, CC2, CC3 tai CC4.

Back			✓		
Select	CC1	CC2	CC3	CC4	
Exit Menu			✓		

 **HUOM.:** Tekstitys on saatavilla vain NTSC:ssä.

TEST PATTERN (TESTIKUVIO)—Testikuvioita käytetään tarkennuksen ja tarkkuuden testaamiseen. Test Pattern (Testikuvio) voidaan ottaa käyttöön tai pois käytöstä valitsemalla **Off (Pois)**, 1 tai 2. **Test Pattern 1 (Testikuvio 1)** voidaan tuoda näkyviin myös painamalla pohjassa yhtä aikaa - ja -painikkeita ohjauspaneelissa on 2 sekunnin ajan. Test Pattern 2 (Testikuvio 2) voidaan tuoda näkyviin myös painamalla pohjassa yhtä aikaa - ja -painikkeita ohjauspaneelissa on 2 sekunnin ajan.

Test Pattern 1 (Testikuvio 1):

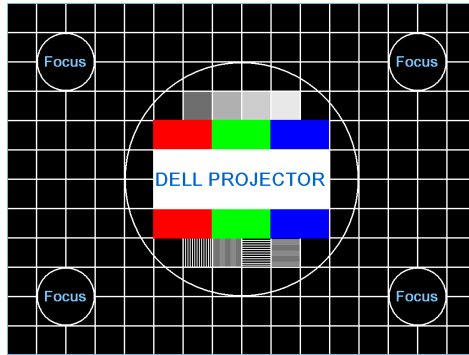

Test Pattern 2 (Testikuvio 2):



FACTORY RESET (TEHDASASETUSTEN PALAUTUS)—Valitse ja paina , jos haluat nollata kaikki asetukset tehdasasetuksiin. Seuraava varoitusviesti tulee näkyviin.



Palauttaa sekä tietokonelähteen että videolähteen asetukset.

Projektorin hallinta Web-hallinnan avulla

Verkkoasetusten määrittäminen

Jos projektori on yhteydessä verkkoon, voit käyttää projektorin Web-selaimen avulla määrittämällä verkkoasetukset (TC/IP). Verkkotoimintoa käytettäessä IP-osoitteen tulee olla yksilöllinen. Verkkoasetusten määrittämistä varten katso "NETWORK (VERKKO)" sivulla 40.

Web-hallinnan käyttäminen

Käytä Internet Explorer 5.0 -selainta tai sitä uudempaa versiota tai Netscape Navigator 7.0 -selainta tai sitä uudempaa versiota ja syötä IP-osoite. Voit nyt käyttää Web Management (Web-hallinta) -toimintoa projektorin etähallintaan.

Hallinnan ominaisuudet

Home (Koti)

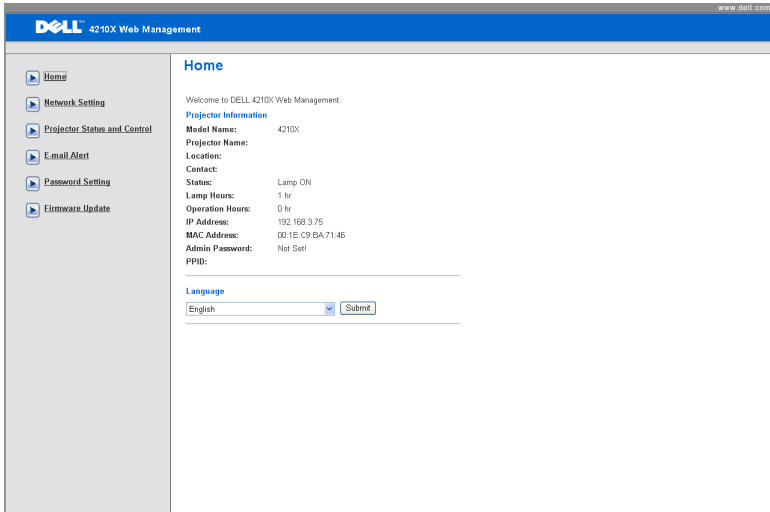

- Voit käyttää Web-hallinnan Home (Koti) -sivua antamalla projektorin IP-osoitteen verkkoselaimeen. Katso "NETWORK (VERKKO)" sivulla 40.
- **Language (Kieli):** Valitse Web-hallinnan kieli.

Network Settings (Verkkoasetukset)

Katso osaa kuvaruutunäyttö kohdassa sivu 40.

DELL™ 4210X Web Management www.dell.com

Network Settings

Model Name:

Projector Name:

Location:

Contact:

DHCP Manual

IP Address:

Subnet Mask:

Gateway:

DNS Server:

- Anna tiedot **Model Name (Mallinimi)**, **Projector Name (Projektorinimi)**, **Location (Sijainti)** ja **Contact (Yhteystiedot)** (korkeintaan 21 merkkiä per kenttä). Tallenna asetukset painamalla **Save (Tallenna)**.
- **DHCP** määrittää projektorille IP-osoitteen automaattisesti DHCP-palvelimen avulla, **Manual** määrittää IP-osoitteen manuaalisesti.

Projector Status and Control (Projektorin tila ja hallinta)

Projector Status and Control

Projector Status

Projector Status:

Power Saving:

Alert Status:

Image Control

Operation Mode: Normal Mode ECO Mode

Projector Mode:

Source Select:

Video Mode:

Blank screen: On Off

Aspect Ratio: Original 4:3 Wide

Brightness: (0-100)

Contrast: (0-100)

Audio Control

Audio Input:

Volume: (0-20)

Speaker: On Off

Alert Volume:

- **Projector Status (Projektorin tila):** Vaihtoehtoja on 4: Lamp On (Lamppu päällä), Standby (Valmiustila), Power Saving (Virransäästö) ja Cooling (Jäähdytys). Päivitä tila ja hallinta-asetukset napsauttamalla **Refresh (Päivitä)** -painiketta.
- **Power Saving (Virransäästö):** Virransäästön viive voi olla Off (Pois), 30, 60, 90 tai 120 minuuttia. Katso sivu 43.
- **Alert Status (Varoitustila):** Virhetiloja on 4: Lamp warning (Lamppuvaroitus), Low lamp life (Lampun alhainen käyttöikä), Temperature warning (Lämpötilavaroitus) ja Non-original lamp error (Ei-alkuperäisen lampun varoitus). Projektori saattaa siirtyä suojaustilaan, jos jokin varoituksista aktivoituu. Voit poistua suojaustilasta ja tyhjentää virhetilan napsauttamalla **Clear (Tyhjennä)** -painiketta, ennen kuin kytket projektorin päälle.
- **Projector Mode (Projektoritila):** Voit valita projektoritilan projektorin asennon mukaan. Projektiotiloja on 4: Front Projection-Desktop (Etuprojektio), Front Projection-Ceiling Mount (Kattokiinnitteinen etuprojektio), Rear Projection-Desktop (Takaprojektio) ja Rear Projection-Ceiling Mount (Kattokiinnitteinen takaprojektio)

- **Source Select (Lähteen valinta):** Valikossa Lähteen valinta voit valita projektorin tulolähteen. Voit valita lähteeksi **VGA-A, VGA-B, S-Video, Composite Video (Komposiittivideo)** tai **HDMI**.
- **Video Mode (Videotila):** Valitsemalla tilan voit optimoida näytön kuvan sen perusteella, miten projektoria käytetään:
 - **Presentation (Esitys):** Paras PowerPoint-esityksiin.
 - **Bright (Kirkas):** Maksimikirkkaus ja -kontrasti.
 - **Movie (Elokuva):** Elokvien ja valokuvien katseluun.
 - **sRGB:** Tarkempi väritoisto.
 - **Custom (Oma):** Käyttäjän omat asetukset.
- **Blank Screen (Tyhjä ruutu):** Voit valita On (Päällä) tai Off (Pois päältä).
- **Aspect Ratio (Kuvasuhte):** Voit valita kuvasuhteen sen mukaan, miten haluat kuvan näkyvän.
- **Brightness (Kirkkaus):** Valitse arvo väliltä ja kirkkauden säätämistä varten.
- **Contrast (Kontrasti):** Säädä kuvan kontrastia valitsemalla arvo.
- **Audio Input (Audiantulo):** Voit valita tulolähteeksi Audio-A, Audio-B, Audio-C tai HDMI.
- **Volume (Äänenvoimakkuus):** Valitse äänenvoimakkuuden arvo (0~20).
- **Speaker (Kaiutin):** Voit valita On (Päällä), jos haluat ottaa audiotoinnin käyttöön, tai Off (Pois), jos haluat ottaa audiotoinnin pois käytöstä.
- **Alert Volume (Hälytyksen äänenvoimakkuus):** Voit säätää summerihälytyksen äänenvoimakkuutta (Off (Pois), Low (Matala), Mid (Normaali) tai High (Korkea)) virran kytkemiseen ja sammuttamiseen, varoituksiin ja komentopainikkeisiin.

E-mail Alert (Sähköposti-ilmoitukset)

The screenshot shows the Dell 4210X Web Management interface. The left sidebar contains navigation links: Home, Network Setting, Projector Status and Control, E-mail Alert (selected), Password Setting, and Firmware Update. The main content area is titled 'E-mail Alert' and contains the following configuration options:

- E-mail Alert:** Radio buttons for 'Enable' and 'Disable' (selected), and an 'E-mail Alert Test' button.
- TO:** Input field with '@' placeholder.
- CC:** Input field with '@' placeholder.
- From:** Input field with '@' placeholder.
- Subject:** Input field with '4210X Alert' placeholder.
- SMTP Setting:** Input fields for 'Out going SMTP server', 'User name', and 'Password'.
- Alert Condition:** Checkboxes for 'Lamp warning', 'Low lamp life', 'Temperature warning', and 'Non-original lamp module', and a 'Save' button.

- **E-mail Alert (Sähköposti-ilmoitukset):** Voit valita haluatko sähköpostiasetukset käyttöön (Enable) vai pois (Disable).
- **To (Vastaanottaja)/CC (Kopio)/From (Lähettäjä):** Voit antaa sähköpostin lähettäjän osoitteen (From, lähettäjä) ja vastaanottajat (To/Cc, vastaanottaja/kopio) virhetoimintojen ja varoitusten ilmoituksille.
- **Alert Condition (Ilmoitustaso):** Voit valita poikkeavuudet ja varoitukset, joista haluat ilmoituksen sähköpostiisi. Kun jokin tapahtumista esiintyy, vastaanottajille (To/Cc, vastaanottaja/kopio) lähetetään sähköposti.
- **Out going SMTP server (Lähtevä SMTP-palvelin), User name (Käyttäjänimi) ja Password (Salasana)** on pyydettävä verkonvalvojalta.

Password Setting (Salasana-asetus)

DELL™ 4210X Web Management www.dell.com

Home
Network Setting
Projector Status and Control
E-mail Alert
Password Setting
Firmware Update

Password Setting

Please set your password if you enable this feature for first time. If password is set, you will require to enter with your password upon you connect to the Web Management.

Administrator
Password Enable Disable
New Password
Confirm Password

Set Security For SNMP
Write Community

Salasana-asetuksen avulla voit määrittää **Web-hallinnassa** käytettävän järjestelmänvalvojan salasanan. Ottaessasi salasanan ensimmäistä kertaa käyttöön, määritä salasana ennen sen käyttöönottoa. Kun salasanan toiminto on käytössä, järjestelmänvalvojan salasana vaaditaan **Web-hallinnan** käyttämiseen.

- **New Password (Uusi salasana):** Anna uusi salasana.
- **Confirm Password (Vahvista salasana):** Anna salasana uudelleen ja vahvista.
- **Write Community (Kirjoitusyhteisö):** Aseta SNMP:n turvallisuus. Anna salasana ja lähetä.



HUOM.: Ota yhteyttä Delliin, jos unohtat järjestelmänvalvojan salasanan.

Kirjautumissivu

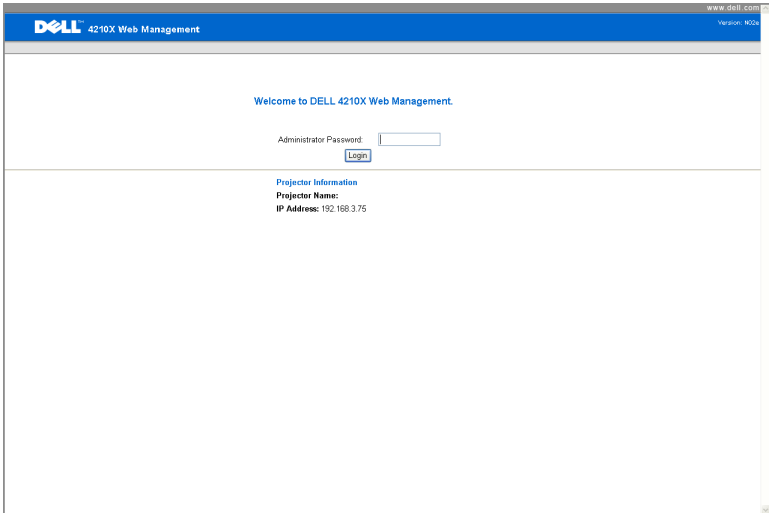

www.dell.com
Version: 10.0

DELL 4210X Web Management

Welcome to DELL 4210X Web Management.

Administrator Password:

[Login](#)

Projector Information
Projector Name:
IP Address: 192.168.3.75

- **Administrator Password (Järjestelmänvalvojan salasana):** Anna järjestelmänvalvojan salasana ja napsauta Login (Kirjaudu).

Firmware Update (Firmware-päivitys)

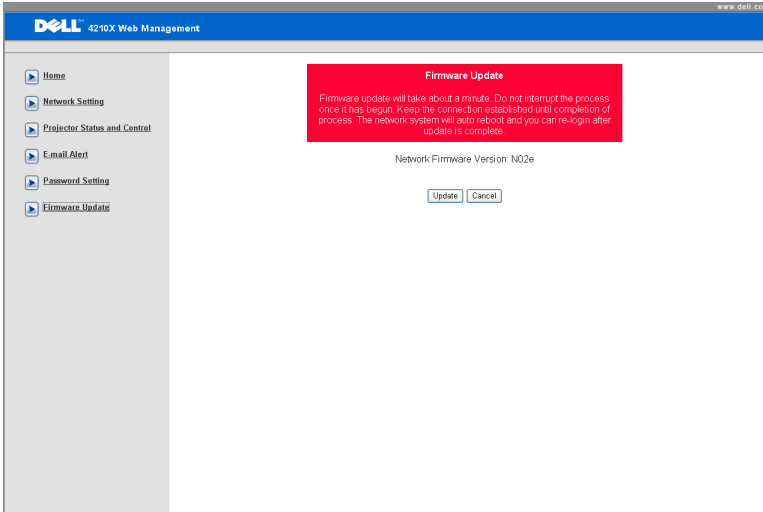

Firmware-päivityssivulta voit päivittää projektorin firmwaren. Aloita painamalla **Update (Päivitä)**.

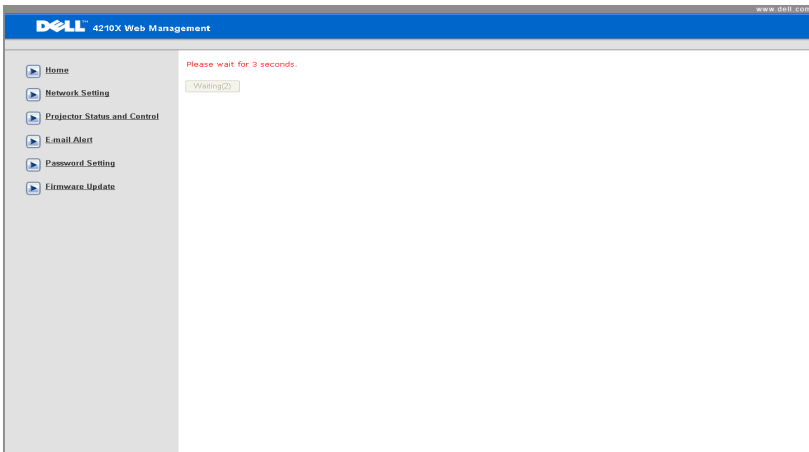

- Odota, että laskuri saavuttaa 0:n

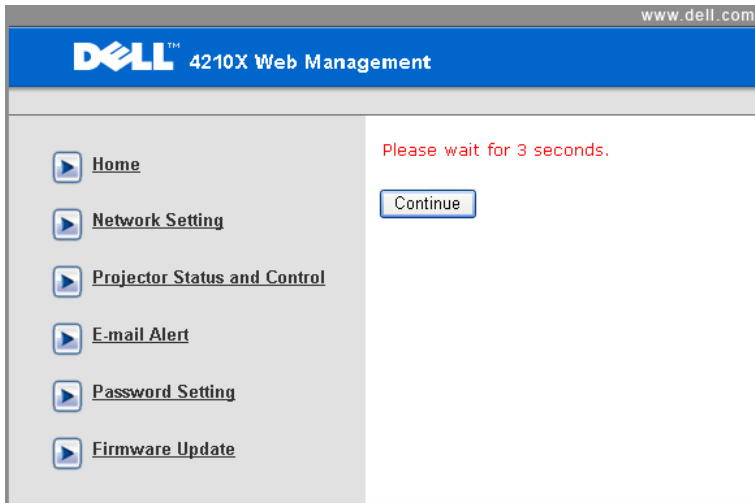

- Odota 3 sekuntia, jolloin se jatkaa automaattisesti seuraavaan vaiheeseen.

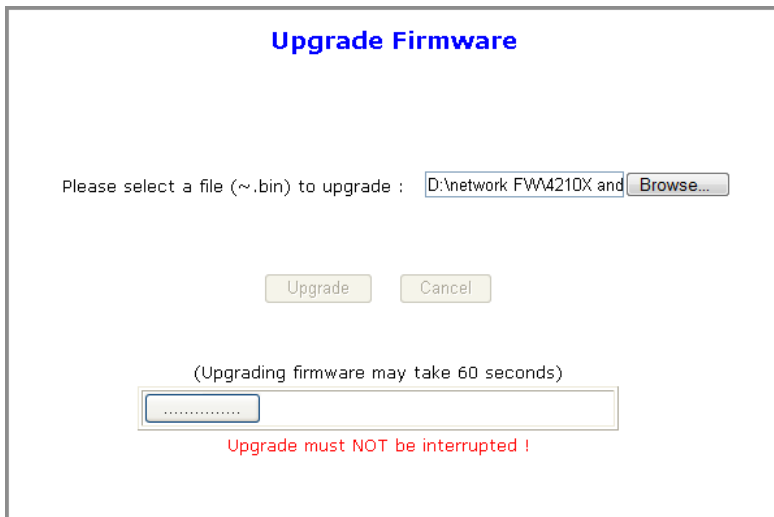

- Valitse päivitettävä tiedosto ja napsauta **Upgrade (Päivitä)** -painiketta. Päivityksen aikana **Cancel (Peruuta)** -painike ei ole käytettävissä.

Please wait.
Click on button to proceed after 8 seconds.

Waiting(6)

- Odota, että laskuri saavuttaa 0:n

Please wait.
Click on button to proceed after 8 seconds.

ReLogin

- Kun päivitys on valmis, palaa Web-hallinnan Koti-sivulle painamalla ReLogin (Kirjaudu uudelleen) -painiketta.

VINKKEJÄ:

Haluaisin käyttää projektoria etänä Internetin kautta. Mitkä ovat parhaat asetukset selaimelle?

Saat parhaat asetukset selaimelle seuraavasti:

- 1 Avaa Control Panel (Ohjauspaneeli) → Internet Options (Internet-asetukset) → General (Yleiset) -välilehti → Temporary Internet Files (Väliaikaiset Internet-tiedostot) → Settings (Asetukset) → Valitse Every visit to the pages (Jokaisella käynnillä sivulla).
- 2 Jotkin palomuurit tai viruksentorjuntaohjelmat voivat torjua HTTP-sovelluksen, jolloin on mahdollista sulkea palomuuuri tai viruksentorjuntaohjelma.

Haluaisin käyttää projektoria etänä Internetin kautta. Mikä porttinumero tulisi avata palomuurista?

Projektori käyttää seuraavia TCP/IP-portteja.

UDP/TCP	Portti Numero	Kuvaus
TCP	80	Web-hallinta (HTTP)
UDP/TCP	25	SMTP: Käytetään sähköpostin reittämiseen postipalvelinten välillä
UDP/TCP	161	SNMP: Simple Network Management Protocol, yksinkertainen verkonhallintaprotokolla
UDP	9131	AMX: Käytetään AMX-hakuun

Miksi en voi käyttää projektoria Internetin kautta?

- 1 Tarkista, onko tietokone yhteydessä Internetiin.
 - 2 Tarkista verkonvalvojalta, onko tietokone samassa aliverkossa.
-

Miksi en voi käyttää SMTP-palvelinta?

- 1** Tarkista verkonvalvojalta, onko SMTP-palvelintoiminto avoinna projektorille ja projektorin IP-osoite sallittu SMTP-palvelimella. Projektorin SMTP-porttinumero on 25, mitä ei voi muuttaa.
- 2** Tarkista, että lähtevä SMTP-palvelin, käyttäjänimi ja salasana on asetettu oikein.
- 3** Osa SMTP-palvelimista tarkistaa, että Lähettäjä-kenttä vastaa käyttäjänimeä ja salasanaa. Jos esimerkiksi käytät osoitetta test@dell.com Lähettäjä-kentässä, tulisi myös käyttää test@dell.com -tilitietoja käyttäjänimeä ja salasanaa varten SMTP-palvelimella.

Miksi en voi vastaanottaa testisähköpostia, vaikka projektori ilmoittaa, että testisähköposti on lähetetty?

SMTP-palvelin voi luulla viestiä roskapostiksi tai SMTP-palvelimessa voi olla rajoituksia. Tarkista verkonvalvojalta SMTP-palvelimen asetukset.

Projektorin vianmääritys

Jos sinulla on ongelmia projektorisi kanssa, katso seuraavat vianmääritysohjeet. Jos ongelma ei selviä, ota yhteyttä Delliin™. Katso Yhteydenotto Delliin™ page 75.

Ongelma

Ruudulle ei tule kuvaa

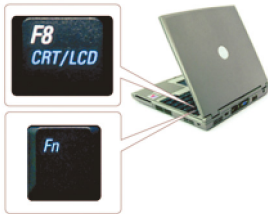

Mahdollinen ratkaisu

- Varmista, että linsin suojus on otettu pois ja että projektori on päällä.
- Varmista, että kuvaruutunäytöstä on asetettu oikea TULOVALINTA.
- Varmista, että ulkoinen grafiikkaportti on toiminnassa. Jos käytät Dell™:in kannettavaa tietokonetta, paina **Fn** **F8** (Fn+F8). Jos kyse on muusta tietokoneesta, katso tietoja sen ohjekirjasta. Tietokoneen lähtösignaali ei noudata teollisuuden standardeja. Jos näin tapahtuu, päivitä tietokoneen video-ohjain. Dell-tietokoneen kohdalla **katso support.dell.com**.
- Varmista, että kaikki kaapelit on kytketty hyvin. Katso "Projektorin kytkeminen" sivulla 9.
- Varmista, että liittimien nastat eivät ole vääntyneet tai katkenneet.
- Varmista, että lamppu on asennettu hyvin (katso "Lampun vaihtaminen" sivulla 68).
- Käytä **Others (Muut)** -valikon **Testikuviota (Test Pattern)**. Varmista, että testikuvion värit ovat oikein.



Puuttuva tulolähde. Tiettyyn tulolähteeseen ei voi vaihtaa.

Varmista kohdasta Advanced Enable/Disable Sources (Lähteiden käytön lisävalinnat), että kyseisen tulolähteen asetuksena on Enable (Käytössä).

Ongelma (jatkuu)

Osittainen, liukuva tai väärin näytetty kuva



Mahdollinen ratkaisu (jatkuu)

- 1** Paina **Auto Adjust (Automaattinen säätö)** -painiketta kaukosäätimestä tai ohjauspaneelistä.
- 2** Jos käytät Dellin™ kannettavaa tietokonetta, aseta tietokoneen resoluutioksi XGA (1 024 x 768):
 - a** Napsauta hiiren oikealla painikkeella Microsoft® Windows® -työpöydän käyttämätöntä osiota, valitse **Properties (Ominaisuudet)** ja valitse sitten **Settings (Asetukset)**-välilehti.
 - b** Varmista, että asetuksissa on 1 024 x 768 pikseliä ulkoista näyttöporttia varten.
 - c** Paina   (Fn+F8).

Jos resoluution vaihdossa ilmenee ongelmia tai näyttö ei toimi, käynnistä laite ja projektori uudelleen.

Jos käytät muuta kuin Dell™:in kannettavaa tietokonetta, katso tietoja koneesi ohjekirjasta. Tietokoneen lähtösignaali ei ehkä noudata teollisuuden standardeja. Jos näin tapahtuu, päivitä tietokoneen video-ohjain. Dell-tietokoneen kohdalla katso support.dell.com.

Esityksesi ei näy ruudulla

Jos käytät kannettavaa tietokonetta, paina   (Fn+F8).

Kuva on epävakaata tai vilkkuva

Säädä seurantasäätöä (tracking) kuvaruutunäytön **Display (Näyttö)** -alavalikosta (vain PC-tilassa).

Kuvassa on pystysuuntainen, vilkkuva palkki

Säädä taajuutta (frequency) kuvaruutunäytön **Display (Näyttö)** -alavalikosta (vain PC-tilassa).

Ongelma (jatkuu)	Mahdollinen ratkaisu (jatkuu)
Kuvan väri on väärä	<ul style="list-style-type: none"> • Jos näyttö vastaanottaa väärää lähtösignaalia grafiikkakortilta, valitse signaalin tyyppi RGB kuvaruutuvalikon Display (Näyttö)-välilehdeltä. • Käytä Others (Muut) -valikon Test Pattern (Testikuviota). Varmista, että testikuvion värit ovat oikein.
Kuva ei ole tarkka	<ol style="list-style-type: none"> 1 Säädä projektorilinsin tarkennusrennasta. 2 Varmista, että projektioruutu on vaaditun etäisyyden sisällä projektorista (3,94 ft [1.2 m] - 32,81 ft [10 m]).
Kuva on venytetty katseltaessa 16:9-suhteen DVD:tä	<p>Projektori tunnistaa automaattisesti tulosignaalin kuvasuhteen. Kun asetus Original (alkuperäinen) on valittu, projektori säilyttää projisoidun kuvan tulosignaalin mukaisen kuvasuhteen.</p> <p>Jos kuv on yhä venytetty, säädä kuvasuhdetta kuvaruutunäytön Set Up (Asetukset) -valikosta.</p>
Kuva on käänteinen	Valitse Asetukset (Set Up) kuvaruutunäytöltä ja säädä projektiotilaa.
Lamppu on palanut loppuun tai päästää poksahdavan äänen	Kun lamppu tulee käyttöikänsä loppuun, se saattaa palaa loppuun ja saattaa päästää kovan, poksahdavan äänen. Jos näin käy, projektori ei kytkeydy enää päälle. Katso seuraavasta ohjeesta, miten lamppu vaihdetaan: "Lampun vaihtaminen" sivulla 68.
LAMP-valo palaa keltaisena	Jos LAMP (LAMPPU)-valo palaa keltaisena, vaihda lamppu.

Ongelma (jatkuu)	Mahdollinen ratkaisu (jatkuu)
LAMP-valo vilkkuu keltaisena	<p>Jos LAMP (LAMPPU)-valo vilkkuu keltaisena, lamppumoduulissa voi olla häiriö. Tarkista lamppumoduuli ja varmista, että se on oikein asennettu.</p> <p>Jos LAMP (LAMPPU)-valo ja Power-valo vilkkuvat keltaisina, lampun ajurissa on vikaa ja projektori kytkeytyy automaattisesti pois päältä.</p> <p>Jos LAMP (LAMPPU)- ja TEMP -valo vilkkuu keltaisena ja Power-valo palaa sinisenä, värityövässä on vika ja projektori kytkeytyy automaattisesti pois päältä.</p> <p>Voit pyyhkiä suojaustilan painamalla ja pitämällä pohjassa virtapainiketta 10 sekuntia.</p>
TEMP-valo palaa keltaisena	Projektori on ylikuumentunut. Näyttö kytkeytyy automaattisesti pois päältä. Kytke näyttö takaisin päälle, kun projektori on jäähtynyt. Jos ongelma ei selviä, ota yhteyttä Delliin™.
TEMP-valo vilkkuu keltaisena	Projektorin tuuletin on mennyt epäkuuntoon ja projektori menee automaattisesti pois päältä. Yritä pyyhkiä projektoritila painamalla ja pitämällä pohjassa POWER -painiketta 10 sekuntia. Odota noin 5 minuuttia ja yritä kytkeä virta takaisin päälle. Jos ongelma ei selviä, ota yhteyttä Delliin™.
Kuvaruutunäyttö ei tule näkyviin	Kokeile avata kuvaruutunäyttö painamalla paneelin Valikko-painiketta 15 sekunnin ajan. Tarkista Valikkolukko (Menu Lock) sivu 42.
Kaukosäädin ei toimi sujuvasti, tai sen kantama on erittäin rajoittunut	Paristo saattaa olla vähissä. Tarkista, onko kaukosäätimen lähettämä lasersäde liian himmeä. Jos on, aseta kaukosäätimeen kaksi uutta AAA-paristoa.

Merkkivalot

Projektorin tila	Kuvaus	Hallintanäppäimet			Merkkivalo	
		Virta	Valikko	Muut	TEMP-lamppu (Keltainen)	LAMP (Keltainen)
Valmiustila	Projektori valmiustilassa. Valmis kytkemään virran päälle.	SININEN Vilkuminen	POIS PÄÄLTÄ	POIS PÄÄLTÄ	POIS PÄÄLTÄ	POIS PÄÄLTÄ
Projektorin lämmitys	Projektori lämpiää ja virta kytkeytyy päälle hetken kuluttua.	SININEN	SININEN	SININEN	POIS PÄÄLTÄ	POIS PÄÄLTÄ
Lamppu palaa	Projektori on normaalissa tilassa, valmiina näyttämään kuvaa. ☑️ Huom.: Kavarutusnäyttö ei ole auki.	SININEN	SININEN	POIS PÄÄLTÄ	POIS PÄÄLTÄ	POIS PÄÄLTÄ
Jäähdytystila	Projektori jäähtyy virran sammutusta varten.	SININEN	POIS PÄÄLTÄ	POIS PÄÄLTÄ	POIS PÄÄLTÄ	POIS PÄÄLTÄ
Virransäästötila	Virransäästötila on kytketty päälle. Jos tulosignaalia ei havaita kahteen tuntiin, projektorin virta sammuu automaattisesti.	KELTAINEN Vilkuminen	POIS PÄÄLTÄ	POIS PÄÄLTÄ	POIS PÄÄLTÄ	POIS PÄÄLTÄ
Jäähdytys ennen virransäästötilaan siirtymistä	Projektori viilenee 60 sekunnin ajan ennen virransäästötilaan siirtymistä.	KELTAINEN	POIS PÄÄLTÄ	POIS PÄÄLTÄ	POIS PÄÄLTÄ	POIS PÄÄLTÄ
Projektori ylikuumentunut	Tuuletusaukot on tukittu tai huoneen lämpötila on yli 35°C. Projektori kytkeytyy automaattisesti pois päältä. Varmista, ettei mitään tuki tuuletusaukkoja ja ettei huonelämpötila ylitä tai alita käyttörajoja. Jos ongelma ei selviä, ota yhteyttä Delliin.	POIS PÄÄLTÄ	POIS PÄÄLTÄ	POIS PÄÄLTÄ	KELTAINEN	POIS PÄÄLTÄ
Lamppu ylikuumentunut	Lamppu on ylikuumentunut. Tuuletusaukot on saatettu tukkia. Projektori kytkeytyy automaattisesti pois päältä. Kytke näyttö takaisin päälle, kun projektori on jäähtynyt. Jos ongelma ei selviä, ota yhteyttä Delliin.	SININEN	POIS PÄÄLTÄ	POIS PÄÄLTÄ	KELTAINEN	POIS PÄÄLTÄ
Lamppuohjain ylikuumentunut	Lamppuohjain on ylikuumentunut. Tuuletusaukot on saatettu tukkia. Projektori kytkeytyy automaattisesti pois päältä. Kytke näyttö takaisin päälle, kun projektori on jäähtynyt. Jos ongelma ei selviä, ota yhteyttä Delliin.	KELTAINEN	POIS PÄÄLTÄ	POIS PÄÄLTÄ	KELTAINEN	POIS PÄÄLTÄ
Tuulettimessa on vikaa	Yhdessä tuulettimista on vikaa. Projektori kytkeytyy automaattisesti pois päältä. Jos ongelma ei selviä, ota yhteyttä Delliin.	POIS PÄÄLTÄ	POIS PÄÄLTÄ	POIS PÄÄLTÄ	KELTAINEN Vilkuminen	POIS PÄÄLTÄ
Lampun ajurissa on vikaa	Lampun ajurissa on vikaa. Projektori kytkeytyy automaattisesti pois päältä. Irrota virtajohto kolmen minuutin jälkeen ja kytke sitten näyttö takaisin päälle. Jos ongelma ei selviä, ota yhteyttä Delliin.	KELTAINEN Vilkuminen	POIS PÄÄLTÄ	POIS PÄÄLTÄ	POIS PÄÄLTÄ	KELTAINEN Vilkuminen
Väripyörässä on vikaa	Väripyörä ei mene päälle. Projektorissa on vikaa ja se sammuu automaattisesti. Irrota virtajohto kolmen minuutin jälkeen ja kytke sitten projektori takaisin päälle. Jos ongelma ei selviä, ota yhteyttä Delliin.	SININEN	POIS PÄÄLTÄ	POIS PÄÄLTÄ	KELTAINEN Vilkuminen	KELTAINEN Vilkuminen

Lampussa on vikaa	Lamppu on viallinen. Vaihda lamppu.	POIS PÄÄLTÄ	POIS PÄÄLTÄ	POIS PÄÄLTÄ	POIS PÄÄLTÄ	KELTAINEN
Vika - DC-virtalähde (+12 V)	Virransyöttö on keskeytynyt. Projektori kytkeytyy automaattisesti pois päältä. Irrota virtajohto kolmen minuutin jälkeen ja kytke sitten projektori takaisin päälle. Jos ongelma ei selviä, ota yhteyttä Delliin.	KELTAINEN Vilkkuminen	POIS PÄÄLTÄ	POIS PÄÄLTÄ	KELTAINEN	KELTAINEN
Vika - DC-virtalähteet (toissijaiset)	Virransyöttö on keskeytynyt. Projektori kytkeytyy automaattisesti pois päältä. Irrota virtajohto kolmen minuutin jälkeen ja kytke sitten projektori takaisin päälle. Jos ongelma ei selviä, ota yhteyttä Delliin.	KELTAINEN Vilkkuminen	POIS PÄÄLTÄ	POIS PÄÄLTÄ	KELTAINEN	POIS PÄÄLTÄ
Lamppumoduulin yhteys epäonnistui	Lamppumoduulin yhteydessä voi olla häiriöitä. Tarkista lamppumoduuli ja varmista, että se on oikein asennettu. Jos ongelma ei selviä, ota yhteyttä Delliin.	POIS PÄÄLTÄ	POIS PÄÄLTÄ	POIS PÄÄLTÄ	POIS PÄÄLTÄ	KELTAINEN Vilkkuminen

Lampun vaihtaminen

VAROITUS: Ennen kuin teet tässä osiossa kuvattuja toimenpiteitä, seuraa sivulla sivu 7 olevia turvallisuusohjeita.

Vaihda lamppu uuteen, kun ruutuun tulee teksti **"Lamp is approaching the end of its useful life in the operation. Replacement suggested! www.dell.com/lamps"** (lamppu lähestyy sen täyden toimintakunnon loppua. Suosittelemme sen vaihtamista. www.dell.com/lamps). Jos ongelma jatkuu lampun vaihtamisen jälkeen, ota yhteyttä Dell™:iin. Lisätietoja on osiossa yhteydenotto Dell™:iin on page 75.

VAROITUS: Käytä alkuperäisiä lamppeja, jotta projektori voi toimia turvallisesti ja ihanteellisesti.

VAROITUS: Lamppu tulee käytössä erittäin kuumaksi. Älä yritä vaihtaa lamppea uuteen ennen kuin projektorin on annettu jäähtyä ainakin 30 minuuttia.

VAROITUS: Älä koske lamppuun tai lampun lasiin missään vaiheessa. Projektorin lamput ovat hyvin hauraita ja saattavat pirstoutua kosketuksesta. Lasinsirut ovat teräviä ja saattavat aiheuttaa vammoja.

VAROITUS: Jos lamppu pirstoutuu, poista kaikki lasinsirut projektorista ja hävitä tai kierrätä lamppu valtion, paikallisten tai liittovaltion lakien mukaisesti. Lisätietoja saat osoitteesta www.dell.com/hg.

- 1 Kytke projektori pois päältä ja irrota virtajohto.
- 2 Anna projektorin jäähtyä vähintään 30 minuuttia.
- 3 Irrota molemmat ruuvit, jotka kiinnittävät lampun suojuksen, ja irrota suojus.
- 4 Irrota molemmat ruuvit, jotka kiinnittävät lampun.
- 5 Vedä lamppu ulos sen metallikahvasta.

HUOM.: Dell™ saattaa vaatia, että takuuvaihdetut lamput palautetaan Dell™:ille. Muussa tapauksessa ota yhteys paikalliseen jätteenhävityslaitokseen lähintä sijoituspaikkaa varten.

- 6 Pane uusi lamppu paikalleen.
- 7 Kiristä molemmat ruuvit, jotka kiinnittävät lampun.



8 Pane lampun suojus takaisin paikalleen ja kiristä molemmat ruuvit.

9 Nollaa lampun käyttöaika valitsemalla **Lamp Reset (Lampun nollaus)** kuvaruutunäytön **Lamp (lamppu)** -valikosta kohta "Yes" (Kyllä). Katso Lamppu-valikko sivulta sivu 38. Kun uusi lamppumoduuli on vaihdettu, projektori tunnistaa sen automaattisesti ja nollaa lampun tunnit.



VAROITUS: Lampun hävittäminen (koskee vain Yhdysvaltoja)

(Hg) TÄMÄN TUOTTEEN SISÄLLÄ OLEVA LAMPPU TAI LAMPUT SISÄLTÄVÄT ELOHOPEAA, JA NE TÄYTYY KIERRÄTTÄÄ TAI HÄVITTÄÄ PAIKALLISTEN SÄÄDÖSTEN TAI LAKIEN MUKAAN. LISÄTIETOJA SAAT OSOITTEESTA WWW.DELL.COM/HG TAI OTTAMALLA YHTEYTTÄ ELECTRONIC INDUSTRIES ALLIANCEEN OSOITTEESSA WWW.EIAE.ORG. LAMPPUKOHTAISIA TIETOJA SAAT OSOITTEESTA WWW.LAMPRECYCLE.ORG.

Tekniset tiedot

Valoventtiili	0,55" XGA DMD Type X, DarkChip2™
Kirkkaus	3500 ANSI-lumenia (enintään)
Kontrastisuhde	2000:1 tyypillisesti (Kokonään päällä/pois)
Yhdenmukaisuus	85% tyypillisesti (Japanin standardi - JBMA)
Pikseleiden määrä	1 024 x 768 (XGA)
Näytettävä väri	16,7 miljoonaa väriä
Väripyörän nopeus	2X
Projektiolinssi	F-Stop: F/ 2,4~2,66 Polttoväli f=18,2~21,8 mm 1,2X manuaalinen zoom-linssi Heittosuhde=1,6~1,92 laaja ja tele
Projektoruutukoko	30 - 307 tuumaa (halkaisija)
Projektioetäisyys	3,94~32,81 jalkaa (1,2 m~10 m)
Videoyhteensopivuus	Komposiittivideo / S-Video: NTSC (J, M, 4.43), PAL (B, D, G, H, I, M, N, Nc, 60), SECAM (B, D, G, K, K1, L) Komponenttivideo VGA:n ja HDMI:n kautta: 1080i/p, 720p, 576i/p, 480i/p
Virranotto	Universaali AC90-264 50/60 Hz PFC-ominaisuudella

Virrankulutus	Normaalitila: 360 W \pm 10% @ 110 Vac (Verkko päällä) Eco Mode (Säästötila): 320 W \pm 10% @ 110 Vac (Verkko päällä) Virransäästötila: <23 W (Verkko päällä, tuuletin minimissä) Valmiustila: 1,65 W \pm 10% @ 110 Vac (Verkko päällä) < 1 W (Verkko pois)
Audio	2 kaiutinta x 5 wattia RMS-tehoa
Melutaso	35 dB(A) tavallisessa tilassa , 32 dB(A) säästötilassa
Paino	6,35 lbs (2,88 kg)
Mitat (L x K x S)	11,26 x 4,33 x 9,76 tuumaa (286 x 110 x 247,8 mm)

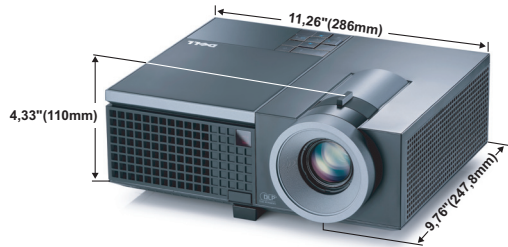

Käyttöympäristö	Käyttölämpötila: 5°C - 35°C (41°F- 95°F) Kosteus: 80% maksimi Varastointilämpötila: 0°C - 60°C (32°F - 140°F) Kosteus: 90 % maksimi Lähetyslämpötila: -20°C - 60°C (-4°F - 140°F) Kosteus: 90 % maksimi
I/O-liitännät	Virta: Yksi vaihtovirtapistoke (3-pinninen - C14- tulo) VGA-tulo: Kaksi 15-pinnistä D-sub-liitäntää (sininen), VGA-A & VGA-B, analogisille RGB- /komponenttitulosignaaleille. VGA-lähtö: Yksi 15-pinninen D-sub-liitäntä (musta) VGA-A-kierrolle.

S-Videotulo: Yksi tavallinen 4-pinninen mini-DIN-S-Videoliitäntä Y/C-signaalille.

Komposiittivideotulo: Yksi keltainen RCA-liitäntä CVBS-signaalille.

HDMI-tuloliitäntä: Yksi HDMI 1.3 -tuettu HDMI-liitäntä. HDCP-yhteensopiva.

Analoginen audiotulo: Kaksi 3,5 mm:n stereominikuulokeliitäntää (sininen) ja yksi pari RCA-liitäntöjä (punainen/valkoinen).

Määrittämätön audiolähtö: Yksi 3,5 mm:n stereominikuulokeliitäntä (vihreä).

USB-väylä: Yksi USB-laitteen etäliitäntä (orjaliitäntä).

RS232-portti: Yksi 6-pinninen mini-DIN RS232-yhteyteen.

RJ45-portti: Yksi RJ45-liitäntä projektorin hallintaan verkon kautta.

12 V -lähtö: Yksi 12 V DC / 200 mA -maksimirelelähtö automaattiruudun käyttöön.

Lamppu

Käyttäjän vaihdettavissa oleva Philips 280 W -lamppu (jopa 2500 tuntia säästötilassa)



HUOM.: Minkä tahansa projektorin lampun käyttöikä on vain himmenemisen mitta, eikä se määritä milloin lamppu menee epäkuntoon ja lakkaa toimimasta. Lampun käyttöikäksi määritetään aika, jonka kuluessa yli 50 prosenttia lampun koekappaleista on himmentynyt noin 50 prosentin verran lampun määritetystä lumen-arvosta. Lampun kestoikä ei ole taattu millään. Projektorin lampun todelliseen käyttöikään vaikuttavat käyttöolosuhteet ja käyttötavat. Jos projektoria käytetään rasittavissa olosuhteissa, mukaan lukien pölyiset ympäristöt, korkeat lämpötilat, usean tunnin päivittäinen käyttö ja äkilliset virransammutukset, lampun käyttöikä voi lyhentyä tai lamppuun voi tulla vika.

PS232-nastamääritys

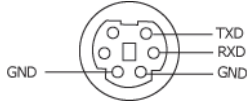

RS232-protokolla

- Tietoliikenneasetukset

Yhteysasetukset	Arvo
Siirtonopeus:	19200
Databittejä:	8
Pariteetti	Ei
Loppubittejä	1

- **Komentotyypit**

Kuvaruutunäytön tuominen näkyviin ja asetusten säätö.

- **Ohjauksen komentosyntaksi (tietokoneelta projektorille)**

[H][AC][SoP][CRC][ID][SoM][KOMENTO]

- **Esimerkki:** Virta päälle -komento (lähetä ensin matala tavu)

--> 0xBE, 0xEF, 0x10, 0x05, 0x00, 0xC6, 0xFF, 0x11, 0x11, 0x01, 0x00, 0x01

- **Ohjauksen komentoluettelo**

Näet viimeisimmän RS232-koodin Dellin tukisivuilla osoitteessa: support.dell.com.

Yhteensopivuustilat (analoginen/digitaalinen)

Resoluutio	Päivitystaajuus (Hz)	Vaakataajuus (kHz)	Pikselitaajuus (MHz)
640 x 350	70,087	31,469	25,175
640 x 480	59,940	31,469	25,175
640 x 480 p60	59,940	31,469	25,175
720 x 480 p60	59,940	31,469	27,000
720 x 576 p50	50,000	31,250	27,000
720 x 400	70,087	31,469	28,322
640 x 480	75,000	37,500	31,500
848 x 480	60,000	31,020	33,750
640 x 480	85,008	43,269	36,000
800 x 600	60,317	37,879	40,000
800 x 600	75,000	46,875	49,500
800 x 600	85,061	53,674	56,250
1024 x 768	60,004	48,363	65,000
1280 x 720 p50	50,000	37,500	74,250
1280 x 720 p60	60,000	45,000	74,250
1920 x 1080 i50	50,000	28,125	74,250
1920 x 1080 i60	60,000	33,750	74,250
1280 x 720	59,855	44,772	74,500
1024 x 768	75,029	60,023	78,750
1280 x 800	59,810	49,702	83,500
1366 x 768	59,790	47,712	85,500
1360 x 768	60,015	47,712	85,500
1024 x 768	84,997	68,677	94,500
1440 x 900	59,887	55,935	106,500
1152 x 864	75,000	67,500	108,000
1280 x 960	60,000	60,000	108,000
1280 x 1024	60,020	63,981	108,000
1152 x 864	85,000	77,095	119,651
1400 x 1050	59,978	65,317	121,750
1280 X 800	84,880	71,554	122,500
1280 x 1024	75,025	79,976	135,000
1440 X 900	74,984	70,635	136,750
1680 x 1050	59,954	65,290	146,250
1280 x 960	85,002	85,938	148,500
1920 x 1080	60,000	67,500	148,500
1400 X 1050	74,867	82,278	156,000
1280 x 1024	85,024	91,146	157,000
1440 X 900	84,842	80,430	157,000
1600 x 1200	60,000	75,000	162,000

Yhteydenotto Delliin

Yhdysvalloissa olevat asiakkaat voivat soittaa numeroon 800-WWW-DELL (800-999-3355).



HUOM.: Jos sinulla ei ole toimivaa Internet-yhteyttä, löydät yhteystietomme ostokuitista, lähetysluettelosta, laskusta tai Dellin tuoteluettelosta.

Dell™ tarjoaa useita Internet- ja puhelintukia sekä palvelumahdollisuuksia. Palveluiden saatavuus vaihtelee maittain, eikä kaikkia ehkä ole saatavilla juuri sinun alueellasi. Ota yhteyttä Delliin myyntiin, tekniseen tukeen tai asiakaspalveluun liittyvissä asioissa:

- 1 Käy osoitteessa support.dell.com.
- 2 Etsi maa tai alue Choose A Country/Region (Valitse maa/alue) pudotusvalikosta sivun alareunassa.
- 3 Valitse Contact Us (Ota meihin yhteyttä) sivun vasemmasta reunasta.
- 4 Valitse haluamasi palvelu tai tukilinkki.
- 5 Valitse sinulle parhaiten sopiva yhteydenottotapa.

Liite: Sanasto

ANSI-LUMENIT — Kirkkauden mittaamisen standardi. Lumenit lasketaan jakamalla neliömetrin kokoinen kuva yhdeksään yhtä suureen neliöön, mittaamalla luksilukema (tai kirkkaus) jokaisen neliön keskeltä ja laskemalla lopuksi näiden yhdeksän lukeman keskiarvo.

ASPECT RATIO (KUVASUHDE) — Yleisin kuvasuhde on 4:3. Varhaiset televisiot ja tietokonenäytöt käyttävät kuvasuhdetta 4:3, joka tarkoittaa että kuvan leveys on 4/3 kertaa sen korkeus.

Brightness (Kirkkaus)— Näytöstä, projektionäytöstä tai projektiolaitteesta säteilevän valon määrä. Projektorin kirkkaus mitataan ANSI-lumeneina.

Color Temperature (Väriämpö)— Valkoisen valon väri. Matalissa väriämpötiloissa valo on lämmintä (keltaista/punaista) kun taas korkeissa väriämpötiloissa valo on kylmempi (sinisempi). Väriämpötilan mittayksikkö on kelvin (K).

Component Video (Komponenttivideo)—Tapa kuljettaa hyvänlaatuista videokuvaa, joka muodostuu luminanssisignaalia ja kahdesta eri krominanssisignaalia. Ne määritellään YPbPr:ksi (analoginen komponentti) ja YCbCr:ksi (digitaalinen komponentti). Komponenttivideo on käytettävissä DVD-soittimissa.

Composite Video (komposiittivideo)— on videosignaali, joka yhdistää luman (kirkkauden), kromin (värin), väripurskeen sekä vaaka- ja pystysuorat tahdistuspulssit yhdeksi aalloksi, jota kuljettaa yksi johtopari. Formaatteja on kolme eri lajia: NTSC, PAL ja SECAM.

Compressed Resolution (Pakattu resoluutio)— Jos laitteeseen tulevien kuvien resoluutio on suurempi kuin projektorin resoluutio, kuva näytetään projektorin resoluutioon sovitettuna. Digitaalilaitteiden pakkausominaisuuksista johtuen osa kuvan sisällöstä menetetään.

Contrast Ratio (Kontrastisuhde)— Valoisten ja pimeiden arvojen vaihteluala, tai niiden maksimi- ja minimiarvojen välinen suhde. Projektiolalla käytetään näitä kahta tapaa suhteen mittaamiseen:

1 *Full On/Off (Kokonaan päällä/pois)*— mittaa suhteen valonlähteen ollessa täysin valkoinen kuva (full on/kokonaan päällä) ja valonlähteen ollessa kokonaan musta kuva (full off/kokonaan pois).

2 *ANSI*— mittaa kuviota, jossa on 16 vuorottelevaa mustaa ja valkoista nelikulmiota. Keskimääräinen valomäärä valkoisista nelikulmioista jaetaan keskimääräisellä valomäärällä mustista nelikulmioista, ja tuloksena saadaan ANSI-kontrastisuhde.

Full On/Off-kontrasti on aina suurempi luku kuin ANSI-kontrasti samalla projektorilla.

dB— desibeli—Yksikkö, jota käytetään ilmoittamaan suhteellinen ero voimassa tai intensiteetissä, yleensä kahden akustisen tai sähköisen signaalin välillä, joka on kymmenen kertaa kyseisten kahden tason suhteen logaritmi.

Diagonal Screen (Ruudun halkaisija)— Tapa, jolla mitataan ruudun tai projektoidun kuvan koko. Siinä mitataan yhdestä nurkasta vastakkaiseen nurkkaan. 3 metriä korkean ja 4 metriä leveän ruudun halkaisija on 5 metriä. Tämä ohjekirja olettaa, että halkaisijamitta on tavanomainen tietokoneissa käytetty 4:3-suhde, kuten edellisessä esimerkissä.

DHCP— Dynamic Host Configuration Protocol (Dynaaminen osoitteiden jakamisprotokolla)— Verkkoprotokolla, jonka avulla palvelin voi automaattisesti määrittää TCP/IP-osoitteen laitteelle.

DLP[®]— Digital Light Processing (Digitaalinen valonkäsittely)—Texas Instrumentsin kehittämä heijastava näyttötekniikka, joka käyttää pieniä, ohjattavia peilejä. Valo menee värisuodattimen läpi ja siitä DLP-peileihin, jotka järjestävät RGB-värit kuvaksi, joka heijastetaan ruudulle. Tunnetaan myös nimellä DMD.

DMD— Digital Micro-Mirror Device (Digitaalinen mikropeililaitte)— Jokainen DMD koostuu tuhansista kääntyvistä, mikroskooppisista alumiiniseospeleistä, jotka on liitetty yhteen paneeliin.

DNS— Domain Name System (Nimipalvelujärjestelmä)— Internet-palvelu, joka muuntaa toimialuenimet IP-osoitteiksi.

Focal Length (Polttoväli)— Etäisyys linssin pinnalta sen polttopisteeseen.

Frequency (Taajuus)— Sähköisten signaalien toistonopeus (värihdyksiä sekunnissa). Mitataan hertseissä (Hz).

HDCP— High-Bandwidth Digital-Content Protection (Digitaalinen sisällönsuojaus)— Intel™ Corporationin kehittämä digitaalisen viihteen suojausmäärittäminen digitaaliselle rajapinnalle, kuten DVI:lle ja HDMI:lle.

HDMI— High Definition Multimedia Interface (Teräväpiirtomultimedian rajapinta) — HDMI-liitännässä sekä pakkaamaton teräväpiirtokuva, digitaalinen ääni että datan siirtoon liittyvät määrittäykset kuljetetaan yhden liittimen kautta.

Hz (Hertsi)— Taajuuden yksikkö.

Keystone Correction (Trapetsikorjaus)— Keino, jolla korjataan kuvan vääristymää (yleensä leveää ylälaitaa ja kapeaa alalaitaa), joka aiheutuu projektoituun kuvaan projektorin ja kankaan välisestä vääristä kulmasta.

Maximum Distance (Maksimietäisyys)— Etäisyys ruudusta, jolta projektori voi vielä heijastaa käyttökelpoisen kuvan (riittävän kirkkaan) täysin pimennetyssä huoneessa.

Maximum Image Size (Maksimikuvakoko)— Suurin kuva, jonka projektori voi heijastaa pimennetyssä huoneessa. Tätä rajoittaa yleensä optiikan polttoväli.

Minimum Distance (Minimietäisyys)— Lähin sijainti, josta projektori voi

tarkentaa kuvan ruudulle.

NTSC — National Television Standards Committee. Pohjoisamerikkalainen standardi kovalle ja televisiolähetyksille. Videoformaatti on 525 juovaa ja 30 ruutua per sekunti.

PAL — Phase Alternating Line. Eurooppalainen standardi kovalle ja televisiolähetyksille. Videoformaatti on 625 juovaa ja 25 ruutua per sekunti.

Reverse Image [Käänteinen kuva]— Toiminto, jolla kuva peilataan vaakasuunnassa. Kun sitä käytetään normaalin etuprojektion kanssa, tekstit ja kuva ovat väärin päin. Käänteistä kuvaa käytetään takaprojektiossa.

RGB— Red, Green, Blue (punainen, vihreä, sininen) — Käytetään yleensä kuvaamaan näyttöä, joka vaatii erilliset signaalit kaikille kolmelle värille.

S-Video—Videostandardi, joka käyttää 4 pinnin mini-DIN-liitäntää lähettämään videotietoa kahta signaalijohtoa pitkin, joita kutsutaan luminanssiksi (kirkkaus, Y) ja krominanssiksi (väri, C). S-Videoon viitataan myös nimellä Y/C.

SECAM — Ranskalainen ja kansainvälinen standardi kovalle ja televisiolähetyksille. Standardi on hyvin samanlainen PAL:n kanssa, mutta väritiedot lähetetään eri metodilla.

SVGA— Super Video Graphics Array— 800 x 600 pikseliä.

SXGA — Super Extended Graphics Array,— 1 280 x 1 024 pikseliä.

UXGA— Ultra Extended Graphics Array—1600 x 1200 pikseliä.

VGA— Video Graphics Array—640 x 480 pikseliä.

XGA — Extended Video Graphics Array — 1 024 x 768 pikseliä.

Zoom Lens (Zoom-linssi)— Linssi, jossa on muuttuva polttoväli, joka mahdollistaa käyttäjän liikuttavan kuvaa eteen tai taaksepäin tehden kuvasta suuremman tai pienemmän.

Zoom Lens Ratio (Zoom-linssin suhde)— Suhde suurimman ja pienimmän kuvan välillä, jotka linssi voi projektoida tietyltä etäisyydeltä. Esimerkiksi zoom-linssin suhde 1,4:1 tarkoittaa, että 10 jalan kuva ilman zoomia olisi 14 jalan kuva täydellä zoomilla.

Sisällysluettelo

A

- Adjusting the Projected Image 21
 - Adjusting the Projector Height 21
 - lower the projector
 - Elevator button 21
 - Elevator foot 21
 - Tilt adjustment wheel 21

- Adjusting the Projector Zoom and Focus 22
 - Focus ring 22
 - Zoom tab 22

Audio Input 44

Audio Settings 43

Audio-B 9

Audio-C 9

audio-C 9

C

Capture Screen 43

Changing the Lamp 68

Closed Caption 47

- Connecting the Projector
 - Composite video cable 14
 - Connecting a Computer with a RS232 cable 12
 - Connecting with a Component Cable 15

- Connecting with a Composite Cable 14

- Connecting with an HDMI Cable 16

- Connecting with an S-video Cable 13

- HDMI cable 16, 17, 19

- Power cord 10, 11, 12, 13, 14, 15, 16, 17, 18, 19

- RS232 cable 12

- S-video cable 13

- To Computer 10

- USB to USB cable 10

- VGA to VGA cable 10, 11

- VGA to YPbPr cable 15

Connection Ports

- Audio input connector 9

- Audio output connector 9

- Composite video connector 9

- Power cord connector 9

- RS232 connector 9

- Security cable slot 9

- S-video connector 9

- USB remote connector 9

- VGA-A input (D-sub) connector 9

- VGA-A output (monitor loop-through) 9

- VGA-B input (D-sub) connector 9

Contact Dell 6, 64, 68

Control Panel 24

D

DC Adapter 9

Dell

contacting 75

H

HDMI 9

M

Main Unit 7

Control panel 7

Elevator button 7

Focus ring 7

IR receiver 7

Lens 7

Zoom tab 7

Menu Position 42

Menu Settings 42

Menu Timeout 43

Menu Transparency 43

Mute 44

O

On-Screen Display 32

Auto-Adjust 34

Display (in PC Mode) 36

Display (in Video Mode) 38

Input Select 33

Lamp 39

Main Menu 32

Others 42

Picture (in PC Mode) 34

Picture (in Video Mode) 35

Set Up 39

P

Password 45

phone numbers 75

Power Saving 44

Power Settings 44

Powering On/Off the Projector

Powering Off the Projector 20

Powering On the Projector 20

Q

Quick Shutdown 44

R

Remote Control 27

IR receiver 25

Reset 43

Reset, Factory 48

RJ45 9

S

Screen 43

Screen Settings 43

Security Settings 45

Speaker 44

Specifications

Audio 70

Brightness 70

Color Wheel Speed 70

Contrast Ratio 70

Dimensions 71

Displayable Color 70

Environmental 71

I/O Connectors 71

Lamp 72

Light Valve 70

Noise Level 71

Number of Pixels 70

Power Consumption 70

Power Supply 70

Projection Distance 70

Projection Lens 70

Projection Screen Size 70

RS232 Protocol 73

Uniformity 70

Video Compatibility 70

Weight 71

support

contacting Dell 75

V

Volume 44

T

telephone numbers 75

Test Pattern 48

Troubleshooting 62

Contact Dell 62